

SHK-Direkt

Vom Hersteller **direkt** an
das Fachhandwerk.

www.shk-direkt.de

+++ Befestigungstechnik +++
+++ Ablauf- und Entwässerungstechnik +++
+++ Isolationstechnik +++



Das komplette Programm finden Sie auf www.shk-direkt.de

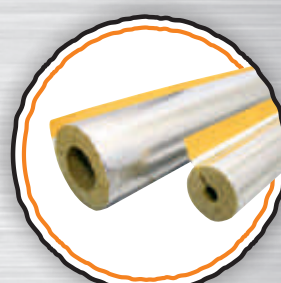

BEFESTIGUNGSTECHNIK

Befestigungstechnik

Rohrschellen	3
Bleirohrhaken / Stiftrohrschellen / PA-Haken	7
Schrauben	8
Fix Pins / Lochband / Gewindestangen / Gewindeenden	9
Installationsschienen / Montageschienen / Schienenkonsolen / Zubehör	10
Schiebemuttern / Hammerkopfschrauben / Winkel	12
Weiteres Befestigungsmaterial	14
Dübel	17
Sanitärbefestigung	19
Lüftungsschellen	20
Luftkanalbefestiger	21
Heizungsbefestigung	22
Werkzeuge	23
Montageplatten	25
Edelstahlrohrschellen + Zubehör	26

Ablauf- und Entwässerungstechnik

Ablaufgarnituren	30
WC-Manschetten und WC-Anschlüsse	31
Messing Sifone und Universalventile	32

Isolationstechnik

Steinwoll-Rohrschalen - alukaschiert	35
PE-Schutz-Schläuche	36
Vlies Schläuche Isolierschläuche	37
SOLAR-Kautschuk-Isolierung / Klebebänder	38
Kautschuk-Isolierung GRAU	40
Selbstklebende Kautschuk-Isolierung GRAU	41
Rohrschale ROCKWOOL 800	42
Lamellenmatte aus Steinwolle bzw. Glaswolle	43
PVC-Ummantelung	44
PUR Rohrschale	45
PE-Dämmhülse (eckige Ausführung)	46
PE-Stangen-Rohrisolierung	47
PE-Stabil-Isolierung	48
EnEv Steinwoll-Isolier-Rohrschalen	49
KÄLTE-Kautschuk-Isolierung	50
Conlit 150 U Brandschutzsysteme	51

Bestellformular





Rohrschellen

2-Schrauben-Rohrschelle verzinkt (Schraubrohroschelle)
 mit schalldämmender Profil-Gummi-Einlage DIN 4109
 mit Gewindeanschluß M8, ab 50–56 mm M8/M10



Art.-Nr.	Spannbereich	Abmessung	VPE	Preis: € /Stück
TD981214	12-14 mm	1/4"	100	0,28
TD981519	15-19 mm	3/8"	100	0,29
TD982023	20-23 mm	1/2"	100	0,31
TD982528	25-28 mm	3/4"	100	0,33
TD983235	32-35 mm	1"	100	0,36
TD984043	40-43 mm	1 1/4"	100	0,41
TD984853	48-53 mm	1 1/2"	50	0,44
TD985055	50-56 mm	53 mm	50	0,53
TD985761	57-61 mm	2" (HT)	50	0,56
TD986064	60-64 mm		50	0,61
TD986367	63-67 mm	65 mm	50	0,62
TD987073	70-73 mm	70 mm	50	0,63
TD987480	74-83 mm	2 1/2" (HT)	50	0,73
TD988086	80-86 mm		50	0,77
TD988391	83-91 mm	3" (HT)	50	0,83
TD989510	95-103 mm	100 mm	50	0,91
TD980106	101-106 mm	100 mm	50	0,98
TD980814	108-114 mm	4" (HT)	50	1,02
TD982328	123-128 mm	125 mm	25	1,45
TD983135	131-135 mm	5" (HT)	25	1,57
TD983742	137-142 mm	140 mm	25	1,68
TD985965	159-165 mm	6" (HT)	25	1,77
TD980200	193-200 mm	200 mm	15	1,93
TD981012	210-212 mm	8"	15	2,22

1-Schrauben-Rohrschelle verzinkt (Gelenkrohroschelle)
 mit Kippschraube und Schallschutzeinlage DIN 4109,
 Gewindeanschluß M8, ab 72-78 mm M8/M10



Art.-Nr.	Spannbereich	Abmessung	VPE	Preis: € /Stück	Art.-Nr.	Spannbereich	VPE	Preis: € /Stück
TD990015	12-16 mm	1/4"	100	0,26	TD990161	57-61 mm	50	0,55
TD990018	15-19 mm	3/8"	100	0,28	TD990180	72-78 mm	50	0,74
TD990022	20-23 mm	1/2"	100	0,29	TD990191	87-92 mm	50	0,86
TD990028	26-30 mm	3/4"	100	0,30	TD990114	108-114 mm	50	1,08
TD990035	31-36 mm	1"	100	0,35				
TD990042	40-43 mm	1 1/4"	100	0,39				
TD990048	48-53 mm	1 1/2"	100	0,44				
TD990050	50-55 mm	53 mm	100	0,50				

Stempel / Unterschrift

SHK-Direkt.de

Leipziger Straße 72 | 06108 Halle / Saale

Fax: +49 (0) 345 22 580-100 Telefon: +49 (0) 345 22 580-441

Lieferbedingungen Deutschland: ab € 240,00 Nettowarenwert frei Haus, sonst € 8,20 Frachtkostenanteil

Lieferbedingungen nach Österreich: Auf Anfrage möglich

Zahlung: Rechnung 10 Tage 2 %, 30 Tage netto, Preise zuzügl. MwSt.



Rohrschellen



Gelenk - Schraubrohrsellen

- Temperaturbeständigkeit: -50°C bis +110°C / - Einhandbedienung durch bewährten Practicverschluss
- Zwei – Schrauben - Gelenkrohrselle / - Schallschutz nach DIN 4109 - Temperaturbeständigkeit: -50°C bis +110°C

Art.-Nr.	Abmessung Zoll	Spannbereich mm	Gewindeanschluss	VPE	Preis: €/Stück
TD990215	1/4	12 - 16	M8	100	0,30
TD990218	3/8	15 - 19	M8	100	0,31
TD990222	1/2	20 - 23	M8	100	0,33
TD990228	3/4	26 - 30	M8	100	0,35
TD990235	1	31 - 36	M8	100	0,36
TD990242	1 1/4	40 - 46	M8	100	0,43
TD990248	1 1/2	48 - 53	M8	100	0,48
TD990050		50 - 55	M8	50	0,50
TD990054		54 - 59	M8/10	50	0,53
TD990060	2	60 - 64	M8/10	50	0,56
TD990070		70 - 73	M8/10	50	0,68
TD990072	2 1/2	72 - 78	M8/10	50	0,74
TD990087	3	87 - 92	M8/10	50	0,86
TD990095		95 - 103	M8/10	50	1,01
TD990102	4	102 - 116	M8/10	50	1,08
TD990124		124 - 130	M8/10	25	1,49
TD990132		132 - 141	M8/10	25	1,70
Td990154		159 - 168	M8/10	25	1,82



PP - Rohrclipse (mit Messingbuchse Gewinde M6)

Ausführung	Art.-Nr.	Abmessung mm	VPE	Preis: € / 100 Stück
einfach	TD750108	8	100	13,92
	TD750110	10	100	13,92
	TD750112	12	100	15,18
	TD750115	15	100	15,18
	TD750118	18	100	18,98
	TD750122	22	100	20,24
	TD750128	28	100	20,24
doppelt	TD750208	8	100	22,77
	TD750210	10	100	22,77
	TD750212	12	100	22,77
	TD750215	15	100	26,57
	TD750218	18	100	34,16
	TD750222	22	100	36,74
	TD750228	28	100	44,28



Doppelschellen mit Bügel und Schallschutzeinlage - Abstandsregulierung durch Langloch - Schallschutz DIN 4109

- Temperaturbeständig -50°C bis +110°C - Abstand zwischen Bügel und Rohr 15 mm regulierbar

Art.-Nr.	Abmessung/Spannbereich	VPE	Preis: €/Stück.
TD791415	1/4" 15 mm	25	0,68
TD791418	3/8" 18 mm	25	0,74
TD791422	1/2" 22 mm	25	0,84
TD791428	3/4" 28 mm	25	0,89
TD791435	1" 35 mm	25	0,95
TD791442	1 1/4" 42 mm	25	1,00



Stempel / Unterschrift

SHK-Direkt.de

Leipziger Straße 72 | 06108 Halle / Saale

Fax: +49 (0) 345 22 580-100 Telefon: +49 (0) 345 22 580-441

Lieferbedingungen Deutschland: ab € 240,00 Nettowarenwert frei Haus, sonst € 8,20 Frachtkostenanteil

Lieferbedingungen nach Österreich: Auf Anfrage möglich

Zahlung: Rechnung 10 Tage 2 %, 30 Tage netto, Preise zuzügl. MwSt.

Quick lock - Schnellverschlussrohrschnellen mit Schallschutzeinlage – patentiert

- Stahl galvanisch verzinkt
- Schallschutz für DIN 4109
- Temperaturbeständigkeit: -50°C bis +120°C
- Zweistufiger Sicherheitsverschluss und unverlierbare Verschlusschraube
- angeschweißte Anschlussmutter M8/M10
- DIN 4102, B2
- Ideal zur Einhandmontage verwendbar!



Abmessung Zoll	Spannbereich mm	Materialmaße mm	Anschlussgewinde	Empfohlene Nutzlast KN	Stück/VPE	Artikel-Nr.	Preis: €
	17 - 19	1,0 x 20	M8 / M10	1,2	100	TD91001719	36,03 _____
1/2	20 - 23	1,0 x 20	M8 / M10	1,2	100	TD91002023	38,41 _____
3/4	25 - 30	1,0 x 20	M8 / M10	1,2	100	TD91002530	45,87 _____
1	31 - 38	1,0 x 20	M8 / M10	1,2	100	TD91003138	46,84 _____
1 1/4	40 - 46	1,0 x 20	M8 / M10	1,2	100	TD91004046	48,82 _____
1 1/2	48 - 53	1,0 x 20	M8 / M10	1,2	50	TD91004853	51,36 _____
	54 - 59	1,0 x 20	M8 / M10	1,2	50	TD91005459	63,18 _____
2	60 - 64	1,0 x 20	M8 / M10	1,2	50	TD91006064	65,32 _____
	67 - 71	1,5 x 25	M8 / M10	1,5	50	TD91006771	78,05 _____
2 1/2	72 - 78	1,5 x 25	M8 / M10	1,5	50	TD91007278	89,09 _____
	81 - 86	1,5 x 25	M8 / M10	1,5	50	TD91008186	99,42 _____
3	87 - 92	1,5 x 25	M8 / M10	1,5	50	TD91008792	47,57 _____
	95 - 103	1,5 x 25	M8 / M10	1,5	50	TD91095103	111,66 _____
4	106 - 116	2,0 x 25	M8 / M10	1,5	50	TD91106116	132,55 _____



Stempel / Unterschrift

SHK-Direkt.de

Leipziger Straße 72 | 06108 Halle / Saale

Fax: +49 (0) 345 22 580-100 Telefon: +49 (0) 345 22 580-441

Lieferbedingungen Deutschland: ab € 240,00 Nettowarenwert frei Haus, sonst € 8,20 Frachtkostenanteil

Lieferbedingungen nach Österreich: Auf Anfrage möglich

Zahlung: Rechnung 10 Tage 2 %, 30 Tage netto, Preise zuzügl. MwSt.



Rohrschellen



Kälterohrträger Flex-plus, mit Rohrschelle

- Rohrschellen - Stahl, galvanisch verzinkt
- Isolierung aus PUR- Schaum 80 kg/m²
- mit synth. Kautschuk 6 mm an den Stirnseiten
- Temperaturbeständigkeit: -40°C bis + 105°C
- Wärmeleitfähigkeit bei 0°: 0,040 W/(m*K)
- Isolierstärke in 13 mm und 19 mm



Tipp: Wird oft zusammen gekauft mit „Kautschuk-Isolierung“ - Seite 40

Abmessung Zoll	Außen-Ø Kupfer Dämmstärke	Länge/Außen-Ø mm	Anschluss-gewinde	Nutzlast KN	Stück/VE	Artikel-Nr. 13 mm	Preis: € /Stück	
							Dämmstärke	Artikel-Nr. 19 mm
1/4	15	50/ 41	M 8/M 10	0,09	1	KR13015	2,09	KR19015 2,59
3/8	18	50/ 44	M 8/M 10	0,10	1	KR13018	2,31	KR19018 2,86
1/2	22	50/ 48	M 8/M 10	0,13	1	KR13022	2,42	KR19022 3,14
3/4	28	50/ 55	M 8/M 10	0,16	1	KR13028	2,81	KR19028 3,63
1	35	50/ 62	M 8/M 10	0,20	1	KR13035	3,25	KR19035 4,07
1 1/4	42	50/ 70	M 8/M 10	0,24	1	KR13042	3,63	KR19042 4,62
1 1/2	48	50/ 76	M 8/M 10	0,26	1	KR13048	3,69	KR19048 4,68
	54	50/ 82	M 8/M 10	0,30	1	KR13054	4,07	KR19054 5,50
	57	50/ 87	M 8/M 10	0,40	1	KR13057	4,13	KR19057 5,56
2	60	50/ 90	M 8/M 10	0,42	1	KR13060	4,62	KR19060 5,61
	64	50/ 94	M 8/M 10	0,45	1	KR13064	4,73	KR19064 5,72
	70	50/ 100	M 8/M 10	0,50	1	KR13070	5,72	KR19070 7,04
2 1/2	76	50/ 106	M 8/M 10	0,54	1	KR13076	5,83	KR19076 7,15
3	89	50/ 119	M 8/M 10	0,63	1	KR13088	7,04	KR19088 7,26
	108	100/ 139	M 8/M 10	0,92	1	KR13108	9,19	KR19108 9,35
4	114	100/ 145	M 8/M 10	0,97	1	KR13114	9,24	KR19114 9,46

Stempel / Unterschrift

SHK-Direkt.de

Leipziger Straße 72 | 06108 Halle / Saale

Fax: +49 (0) 345 22 580-100 Telefon: +49 (0) 345 22 580-441

Lieferbedingungen Deutschland: ab € 240,00 Nettowarenwert frei Haus, sonst € 8,20 Frachtkostenanteil

Lieferbedingungen nach Österreich: Auf Anfrage möglich

Zahlung: Rechnung 10 Tage 2 %, 30 Tage netto, Preise zuzügl. MwSt.

Bleirohrhaken / Stiftrohrschellen / PA-Haken

Bleirohrhaken

Art.-Nr.	Oberfläche	Abmessung	VPE	Preis: € / 100 Stück
TD832039	roh	3/8	100	11,24 _____
TD832013		1/2	100	13,72 _____
TD832035		3/4	100	14,98 _____
TD832101		1	100	20,60 _____
TD832115		1 1/4	100	30,12 _____
TD832113		1 1/2	100	33,07 _____
TD832201		2	100	40,01 _____
TD832038	verzinkt	3/8	100	11,83 _____
TD832012		1/2	100	14,44 _____
TD832034		3/4	100	18,77 _____
TD832100		1	100	21,66 _____
TD832114		1 1/4	100	33,99 _____
TD832112		1 1/2	100	37,95 _____
TD832200		2	100	45,84 _____



Stiftrohrschellen

Art.-Nr.	Abmessung	Material	Stift	VPE	Preis: € / 100 Stück
TD781519	3/8"	20 x 1,5	5 x 5 x 80	100	26,00 _____
TD782123	1/2"	20 x 1,5	5 x 5 x 80	100	28,00 _____
TD782628	3/4"	20 x 1,5	5 x 5 x 80	100	29,00 _____
TD783235	1"	20 x 1,5	5 x 5 x 80	100	31,00 _____
TD780040	40 mm	20 x 1,5	5 x 5 x 80	100	32,00 _____
TD780050	50 mm	20 x 2,0	5 x 5 x 80	100	35,00 _____
TD780070	70 mm	20 x 2,0	5 x 5 x 80	50	48,00 _____
TD780010	100 mm	20 x 2,0	5 x 5 x 100	25	58,00 _____ 71,00 _____



PA-Haken EINZELN

Art.-Nr.	VPE	Preis: € /VE
TD 856070 6 x 70 mm	100	7,87 _____
TD 858075 8 x 75 mm	100	9,56 _____
TD 858095 8 x 95 mm	100	10,53 _____
TD 858110 8 x 110 mm	100	13,07 _____



PA-Haken DOPPELT

Art.-Nr.	VPE	Preis: € /VE
TD855670 6 x 70 mm	100	7,26 _____
TD855875 8 x 75 mm	100	11,98 _____
TD855895 8 x 95 mm	100	13,07 _____



Stempel / Unterschrift

SHK-Direkt.de

Leipziger Straße 72 | 06108 Halle / Saale

Fax: +49 (0) 345 22 580-100 Telefon: +49 (0) 345 22 580-441

Lieferbedingungen Deutschland: ab € 240,00 Nettowarenwert frei Haus, sonst € 8,20 Frachtkostenanteil

Lieferbedingungen nach Österreich: Auf Anfrage möglich

Zahlung: Rechnung 10 Tage 2 %, 30 Tage netto, Preise zuzügl. MwSt.

Stockschrauben / Ansatzschrauben / Holzschrauben

Stockschrauben (verzinkt)



Art.-Nr.	Abmessung	VPE	Preis: € / 100 Stück
TD258050	8,0 x 50 mm	100	3,70
TD258060	8,0 x 60 mm	100	4,37
TD258070	8,0 x 70 mm	100	4,90
TD258080	8,0 x 80 mm	100	5,36
TD258100	8,0 x 100 mm	100	6,74
TD258120	8,0 x 120 mm	100	9,73
TD258140	8,0 x 140 mm	100	11,10
TD258150	8,0 x 150 mm	100	11,48
TD258160	8,0 x 160 mm	100	12,35
TD258180	8,0 x 180 mm	100	15,35
TD258200	8,0 x 200 mm	100	18,10
TD251050	10,0 x 50 mm	100	7,07
TD251060	10,0 x 60 mm	100	7,54
TD251080	10,0 x 80 mm	100	8,21
TD251100	10,0 x 100 mm	100	10,79
TD251120	10,0 x 120 mm	100	13,19
TD251140	10,0 x 140 mm	100	15,18
TD251160	10,0 x 160 mm	100	18,71
TD251180	10,0 x 180 mm	100	20,59
TD251200	10,0 x 200 mm	100	24,70

Holzschrauben DIN 571 Stahl verzinkt



Art.-Nr.	Abmessung	VPE	Preis: € / 100 Stück
TD248050	8 x 50 mm	50	6,68
TD248060	8 x 60 mm	50	7,49
TD248070	8 x 70 mm	50	7,79
TD248080	8 x 80 mm	50	9,63
TD248010	8 x 100 mm	50	10,52

Maschinenschrauben / DIN 933



Art.-Nr.	Abmessung	VPE	Preis: € / 100 Stück
950630	6 x 30 mm	100	3,65
950640	6 x 40 mm	100	5,69
950660	6 x 60 mm	100	6,45
950820	8 x 20 mm	100	6,15
950825	8 x 25 mm	100	6,75
950830	8 x 30 mm	100	7,52
950835	8 x 35 mm	100	7,71
950840	8 x 40 mm	100	8,82
950845	8 x 45 mm	100	9,83
950850	8 x 50 mm	100	10,56
950860	8 x 60 mm	100	12,30
950880	8 x 80 mm	100	15,72
950810	8 x 100 mm	100	24,00
951020	10 x 20 mm	100	10,50
951025	10 x 25 mm	100	11,51
951030	10 x 30 mm	100	13,07
951035	10 x 35 mm	100	13,89
951040	10 x 40 mm	50	14,63
951050	10 x 50 mm	50	17,34
951060	10 x 60 mm	50	19,80
951080	10 x 80 mm	50	23,94
951010	10 x 100 mm	50	27,29

Bitsatz (31 teilig), geprüfte deutsche Qualität

- 31 tlg. Klassik Bit- und Einschraubwerkzeug-Satz
- ideale Satzzusammenstellung für Sanitär-Heizung-Klima
- für Handbetätigung und Elektroschrauber
- incl. magnetischem Einschraubwerkzeug und Stockschraubeneindreher
- sandgestrahlt
- Spezialstahl
- in stabilem Kunststoffkoffer



Art.-Nr.	Preis: € / Set
BIT31	36,12

Stempel / Unterschrift

SHK-Direkt.de

Leipziger Straße 72 | 06108 Halle / Saale

Fax: +49 (0) 345 22 580-100 Telefon: +49 (0) 345 22 580-441

Lieferbedingungen Deutschland: ab € 240,00 Nettowarenwert frei Haus, sonst € 8,20 Frachtkostenanteil

Lieferbedingungen nach Österreich: Auf Anfrage möglich

Zahlung: Rechnung 10 Tage 2 %, 30 Tage netto, Preise zuzügl. MwSt.



Fix Pins / Lochband / Gewindestangen / Gewindeenden

Fixpin

	VPE	Art.Nr.	Preis: €
4x14 mm glatt,	200	TDPIN140	6,40 VE _____
4x18 mm glatt,	200	TDPIN180	6,90 VE _____
4x22 mm glatt,	200	TDPIN220	7,40 VE _____
passendes Setzeisen		TDSPIN	13,50 St. _____
mit			
M6x18 mm	100	TDEN180	4,85 VE _____
M6x25 mm	100	TDEN250	4,95 VE _____
passendes Setzeisen		TDSEN	6,95 St. _____



Gewebenagelband

Art.-Nr.	Länge	VPE	Preis: € / Rolle
TDG15100	15 Meter	10 Rollen	1,95 _____



Lochband 10 Meter Rollen

Art.Nr.		Preis: € /Rolle
TD920125	12 mm verzinkt	2,73 _____
TD920176	17 mm verzinkt	3,05 _____
TD920259	25 mm verzinkt	5,15 _____
TD921145	14 mm kunststoffummantelt	4,41 _____
TD921196	19 mm kunststoffummantelt	5,15 _____
TD921279	27 mm kunststoffummantelt	7,04 _____



Gewindestangen / verzinkt (nach DIN 975; Länge: 1000 mm)

Art.-Nr.	Abmessung	VPE	Preis: € / Stück	Preis: € / VPE
TD310601	M6	50	0,44	26,50 _____
TD310801	M8	50	0,58	32,00 _____
TD311001	M10	25	0,96	26,50 _____
TD311201	M12	25	1,32	36,25 _____
TD311601	M16	5	2,45	13,50 _____



Gewindeenden / verzinkt(nach DIN 976)

Art.-Nr.	Abmessung Gew./ Länge	VPE	Preis: € / 100 Stück
TD320830	M8 x 30 mm	100	7,68 _____
TD320850	M8 x 50 mm	100	9,00 _____
TD320880	M8 x 80 mm	100	11,12 _____
TD320810	M8 x 100 mm	100	13,46 _____
TD321050	M10 x 50 mm	100	14,65 _____
TD321080	M10 x 80 mm	100	17,10 _____
TD321010	M10 x 100 mm	100	19,79 _____



Stempel / Unterschrift

SHK-Direkt.de

Leipziger Straße 72 | 06108 Halle / Saale

Fax: +49 (0) 345 22 580-100 Telefon: +49 (0) 345 22 580-441

Lieferbedingungen Deutschland: ab € 240,00 Nettowarenwert frei Haus, sonst € 8,20 Frachtkostenanteil

Lieferbedingungen nach Österreich: Auf Anfrage möglich

Zahlung: Rechnung 10 Tage 2 %, 30 Tage netto, Preise zuzügl. MwSt.



Installationsschienen / Montageschienen und Zubehör

Distanzmuffen (verzinkt)

Art.-Nr.	Format	Abmessung	VPE	Preis: € / 100 Stück
TD416031	sechskant	6 x 30 mm	100	7,32
TD418031		8 x 30 mm	100	7,48
TD411031		10 x 30 mm	100	9,13
TD416030	rund	6 x 30 mm	100	6,93
TD418030		8 x 30 mm	100	7,39
TD411030		10 x 30 mm	100	9,39



Trägerklammern (mit VdS Approbation) (für Aufhängungen an Stahlträgern u. Profilen)

Art.-Nr.	Gewinde	VPE	Preis: € / 100 Stück
TD808000	M8	25	130,00
TD801000	M10	25	135,00
TD801200	M12	25	160,00



Installationsschienen / Montageschienen (verzinkt)

Art.-Nr.	Profil	Länge mm	VPE	Preis: € / Stück
TD790124	27/18	2000	10 Stück	3,85
TD793032	28/30	2000	5 Stück	7,86
TD793842	38/40	2000	5 Stück	9,70



Schienenverbinder (verzinkt / mit 4 Maschinenschrauben)

Art.-Nr.	für Schienen-profil	VPE	Preis: € / Stück
TD790801	27/18 u. 28/30	1	1,05
TD791801	38/40	1	1,54



Schienenverbinder stabil (verzinkt / 4 Maschinenschrauben + Federringe), obere Platte abgewinkelt

Artikel-Nr.	für Profil	Stück/VPE	Schraubengröße	Preis: € / Stück
TD797801	27/18 u.28/30	1	M 8 x 16	2,33
TD797803	38/40	1	M 10 x 20	3,49



Schienenbügel

Artikel-Nr.	für Profil	Stück/ VPE	Stärke	Preis: € / Stück
TD801402	27/18	25	2 mm	0,44
TD801400	28/30	25	2 mm	0,50
TD801401	38/40	25	2 mm	0,55



Stempel / Unterschrift

SHK-Direkt.de

Leipziger Straße 72 | 06108 Halle / Saale

Fax: +49 (0) 345 22 580-100 Telefon: +49 (0) 345 22 580-441

Lieferbedingungen Deutschland: ab € 240,00 Nettowarenwert frei Haus, sonst € 8,20 Frachtkostenanteil

Lieferbedingungen nach Österreich: Auf Anfrage möglich

Zahlung: Rechnung 10 Tage 2 %, 30 Tage netto, Preise zuzügl. MwSt.

Konsolen für Klimaanlage

Konsolensets

für die Montage von
Klimaanlagen



Schielenkonsolenset

2 Wandschienen Profil 41/41 - 500mm
2 Wandkonsolen Profil 41/41
4 Schwingungsdämpfern
6 Abschlusskappen für Profilkonstruktion
4 Hammerkopfschrauben M10 x 40
Belastbarkeit 1500 N pro Set

Art. Nr.	Länge in mm	Euro/ Set	
KL3450	450	27,00	<input type="text"/>
KL3600	600	29,00	<input type="text"/>



Stützkonsolenset

verschweißte Auslegerkonsolen zur Befestigung von Klimageräten

2 Stützkonsolen Profil 38/40
4 Schwingungsdämpfern
6 Abschlusskappen für Profilkonstruktion
4 Hammerkopfschrauben M10 x 40
Belastbarkeit 1500 N pro Set

Art. Nr.	Länge in mm	Euro/ Set	
KL2600	600	24,00	<input type="text"/>
KL2800	800	28,00	<input type="text"/>



Stempel / Unterschrift

SHK-Direkt.de

Leipziger Straße 72 | 06108 Halle / Saale

Fax: +49 (0) 345 22 580-100 Telefon: +49 (0) 345 22 580-441

Lieferbedingungen Deutschland: ab € 240,00 Nettowarenwert frei Haus, sonst € 8,20 Frachtkostenanteil

Lieferbedingungen nach Österreich: Auf Anfrage möglich

Zahlung: Rechnung 10 Tage 2 %, 30 Tage netto, Preise zuzügl. MwSt.



Schienenkonsolen und Zubehör



Stützkonsole (verzinkt)

Art.-Nr.	Profil	Länge mm	VPE	Preis: € / Stück
TD828340	28/30	400	1	6,73
TD828360	28/30	600	1	8,05
TD838440	38/40	400	1	10,14
TD838460	38/40	600	1	13,79
TD838480	38/40	800	1	21,84



Schienenkonsolen (verzinkt)

Art.-Nr.	Profil	Länge mm	VPE	Preis: € / Stück
TD800404	27/18	200	1	2,89
TD800405		300	1	3,11
TD800408		400	1	3,19
TD800407		500	1	3,35
TD801404		28/30	200	1
TD801405	28/30	300	1	3,63
TD801406		400	1	3,80
TD801407		500	1	4,14
TD801408		680	1	4,65
TD801409		800	1	5,79
TD810404	38/40	200	1	3,74
TD810405	38/40	300	1	4,09
TD810408		400	1	4,90
TD810406		500	1	5,48
TD810407		680	1	6,18
TD810409		800	1	7,15

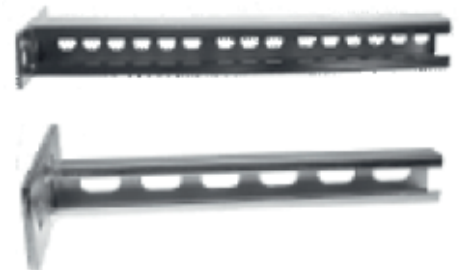

Schutzkappen (schwarz)

Art.-Nr.	Profil	VPE	Preis: € / Stück
TD802718	27/18	50	0,18
TD803030	28/30	50	0,20
TD803840	38/40	50	0,25



Stempel / Unterschrift

SHK-Direkt.de

Leipziger Straße 72 | 06108 Halle / Saale

Fax: +49 (0) 345 22 580-100 Telefon: +49 (0) 345 22 580-441

Lieferbedingungen Deutschland: ab € 240,00 Nettowarenwert frei Haus, sonst € 8,20 Frachtkostenanteil

Lieferbedingungen nach Österreich: Auf Anfrage möglich

Zahlung: Rechnung 10 Tage 2 %, 30 Tage netto, Preise zuzügl. MwSt.



Schiebemuttern / Hammerkopfschrauben / Winkel

Schiebemuttern (verzinkt)

Art.-Nr.	Profil	Abmessung	VPE	Preis: € / 100 Stück
TD790308	27/18 u. 28/30	M8	100	9,20 _____
TD790310		M10	100	9,20 _____
TD790408	38/40	M8	100	14,95 _____
TD790410		M10	100	14,95 _____

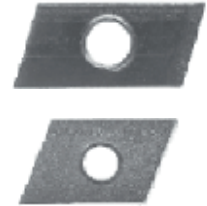

Schiebemuttern, rechteckig (verzinkt)

Artikel-Nr.	für Profil	Abmessung	Gewinde	VPE	Preis: € /100 Stück
TD790508	alle	23 x 30 x 5	M 8	100	15,00 _____
TD790510	Profile	23 x 30 x 5	M 10	100	15,00 _____



Hammerkopfschrauben (verzinkt)

Art.-Nr.	Profil	Abmessung	VPE	Preis: € / 100 Stück
TD790382	27/18 und 28/30	8 x 20 mm	50	24,65 _____
TD790383		8 x 30 mm	50	26,36 _____
TD790385		8 x 50 mm	50	28,24 _____
TD790388		8 x 80 mm	50	30,63 _____
TD790381		8 x 100 mm	50	32,04 _____
TD790393		10 x 30 mm	50	28,74 _____
TD790395		10 x 50 mm	50	30,84 _____
TD790391		10 x 100 mm	25	35,22 _____
TD792383	38/40	8 x 30 mm	50	40,31 _____
TD792388		8 x 80 mm	50	44,60 _____
TD792393		10 x 30 mm	50	42,70 _____
TD792395		10 x 50 mm	50	43,00 _____
TD792398		10 x 80 mm	50	43,50 _____
TD792391		10 x 100 mm	25	44,00 _____



Montagewinkel / 5mm (verzinkt)

Art.-Nr.	Biegung	Profil	VPE	Preis: € / Stück
TD792802	90°	27/18 u.	1	0,60 _____
TD792803	45°	30/30	1	0,60 _____
TD793802	90°	38/40	1	0,80 _____
TD793803	45°		1	0,80 _____



Montagewinkel / 5mm (verzinkt)

Art.-Nr.	Biegung	Profil	VPE	Preis: € / Stück
TD9401158	90°	55 x 55 x 25	50	0,32 _____
TD9401157	45°	52 x 52 x 25	50	0,35 _____
TD9401159	gerade	100 x 25	50	0,38 _____



Stempel / Unterschrift

SHK-Direkt.de

Leipziger Straße 72 | 06108 Halle / Saale

Fax: +49 (0) 345 22 580-100 Telefon: +49 (0) 345 22 580-441

Lieferbedingungen Deutschland: ab € 240,00 Nettowarenwert frei Haus, sonst € 8,20 Frachtkostenanteil

Lieferbedingungen nach Österreich: Auf Anfrage möglich

Zahlung: Rechnung 10 Tage 2 %, 30 Tage netto, Preise zuzügl. MwSt.



Zubehör / Montagesystem



Sattelflansche (verzinkt)

Artikel-Nr.	für Profil	Typ	VPE	Preis: € / Stück
TD790501	27/18 u.	längs	1	1,90 _____
TD790502	28/30	quer	1	1,90 _____
TD790503	38/40	längs	1	3,15 _____
TD790504	38/40	quer	1	3,15 _____

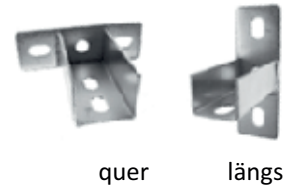

Kombi - Sattelflansche

- Stahl galvanisch verzinkt / - mit angeschweißtem U- Profil zur Aufnahme der Profilschienen
- mit Doppelschiebemuttern / - variabel einsetzbar

Artikel-Nr.	für Profil	Grundplatte mm	Stück/VE	Preis: € /Stück
TD791501	27/18 u.28/30	120 x 40 x 4	25	2,90 _____
TD791504	38/40	145 x 60 x 6	25	4,95 _____



Trägerkrallen

- Stahl galvanisch verzinkt / - zur Befestigung von Montageschienen an Trägerkonstruktionen

Artikel-Nr.	für Profil	Abm./Grundplatte mm	Gewinde	Stück/ VE	Preis: € /Stück
TD802600	27/18 u.28/30	60 x 68 x 4	M 6	50	0,90 _____
TD802800	38/40	70 x 64 x 6	M 8	20	1,50 _____



Winkelkonsolen

- Stahl galvanisch verzinkt / - stabile Ausführung, 90°
- erhöht und verstärkt die Belastbarkeit von Traversen und Schienenkonstruktionen

Artikel-Nr.	für Profil	Abmessungen mm	Stück/ VE	Preis: € / Stück
TD792804	38/40	200 x 200 x 4	1	4,30 _____



Stempel / Unterschrift

SHK-Direkt.de

Leipziger Straße 72 | 06108 Halle / Saale

Fax: +49 (0) 345 22 580-100 Telefon: +49 (0) 345 22 580-441

Lieferbedingungen Deutschland: ab € 240,00 Nettowarenwert frei Haus, sonst € 8,20 Frachtkostenanteil

Lieferbedingungen nach Österreich: Auf Anfrage möglich

Zahlung: Rechnung 10 Tage 2 %, 30 Tage netto, Preise zuzügl. MwSt.

Befestigungsmaterial

Nageldübel (mit gelbchromatierten Schraubnägeln - Kreuzschlitz)

Art.-Nr.	Abmessung	VPE	Preis: € / 100 Stück
TD295040	5 x 40 mm	100	4,62
TD295050	5 x 50 mm	100	5,02
TD296041	6 x 40 mm	100	5,42
TD296050	6 x 50 mm	100	5,88
TD296060	6 x 60 mm	100	6,76
TD296080	6 x 80 mm	100	8,42
TD298061	8 x 60 mm	100	10,30
TD298080	8 x 80 mm	100	11,95
TD298010	8 x 100 mm	100	13,46
TD298012	8 x 120 mm	50	18,82

Nageldübel mit Anschlussgewinde M6

296040	M6 x 40 mm	100	6,95
--------	------------	-----	------



Spenglerschrauben mit Dichtscheiben 15 mm

Art.-Nr.	Edelstahl a2	VE	Preis: € //VE
TD611525T	4,5 x 25 mm	100	7,79
TD611535T	4,5 x 35 mm	100	8,58
TD611545T	4,5 x 45 mm	100	10,20
TD611565T	4,5 x 65 mm	100	12,67



Sechskantmuttern (verzinkt)

Art.-Nr.	DIN	Abmessung	VPE	Preis: € / 100 Stück
TD940006	934 - 8	M6	200	1,46
TD940008		M8	200	2,36
TD940010		M10	200	4,44
TD940012		M12	100	6,92



Unterlegscheiben (verzinkt)

Art.-Nr.	DIN	Abmessung	VPE	Preis: € / 100 Stück
TD940106	DIN 125	6,4 x 12	200	0,98
TD940108		8,4 x 16	200	1,46
TD940110		10,5 x 20	200	2,30
TD940113		13 x 24	100	3,90
TD940206	DIN 9021	6,4 x 18	200	2,32
TD940208		8,4 x 24	200	3,19
TD940210		10,5 x 30	200	4,27
TD940213		13,0 x 37	100	9,70



Stempel / Unterschrift

SHK-Direkt.de

Leipziger Straße 72 | 06108 Halle / Saale

Fax: +49 (0) 345 22 580-100 Telefon: +49 (0) 345 22 580-441

Lieferbedingungen Deutschland: ab € 240,00 Nettowarenwert frei Haus, sonst € 8,20 Frachtkostenanteil

Lieferbedingungen nach Österreich: Auf Anfrage möglich

Zahlung: Rechnung 10 Tage 2 %, 30 Tage netto, Preise zuzügl. MwSt.



Befestigungsmaterial



Schlauchschellen

- nach DIN 3017
- mit Schneckengewinde und 6kt. Kreuzschlitzschraube (verzinkt)
- Bandstärke 9mm, Band und Gehäuse A2

Art.-Nr.	Spannbereich in mm	VPE	Preis: € /100 Stück
TD760812	8 - 12	50	16,02 _____
TD761220	12 - 22	25	17,77 _____
TD761625	16 - 27	25	18,14 _____
TD762032	20 - 32	25	20,85 _____
TD762540	25 - 40	25	22,98 _____
TD763250	35 - 50	25	24,12 _____
TD764060	40 - 60	25	25,69 _____



Schlauchschellenband

- rostfreier Stahl
- zur Herstellung von Schlauchschellen in beliebiger Größe

Artikel-Nr.	Bandbreite mm	m/ Rolle	Preis: € / Stück
TD760810	8	5	12,00 _____



Multi Schlösser

- Gehäuse: rostfreier Stahl; Schraube: Stahl verzinkt
- zum Verspannen von Schlauchschellenband

Artikel-Nr.	Stück/VE	Preis: € /100 Stück
TD760811	25	60,00 _____



Metallspreizdübel - Allzweckdübel

- gelb verzinkt

Artikel-Nr.	Abmessung mm	VPE	Preis: € /100 Stück
TD525030	5,0 x 30	100	6,56 _____
TD526032	6,0 x 32	100	6,72 _____
TD528038	8,0 x 38	100	7,88 _____
TD528060	8,0 x 60	100	9,08 _____
TD521060	10,0 x 60	100	11,41 _____



Stempel / Unterschrift

SHK-Direkt.de

Leipziger Straße 72 | 06108 Halle / Saale

Fax: +49 (0) 345 22 580-100 Telefon: +49 (0) 345 22 580-441

Lieferbedingungen Deutschland: ab € 240,00 Nettowarenwert frei Haus, sonst € 8,20 Frachtkostenanteil

Lieferbedingungen nach Österreich: Auf Anfrage möglich

Zahlung: Rechnung 10 Tage 2 %, 30 Tage netto, Preise zuzügl. MwSt.



Dübel



Einschlaganker (verzinkt)

Artikel-Nr.	Innengewinde	VPE	Preis: € / 100 Stück
TD510600	M6	100	12,80 _____
TD510800	M8	100	15,14 _____
TD511000	M10	100	21,57 _____
TD511200	M12	50	34,60 _____



Hohlraumdübel ohne Rand (universaldurchsteckdübel)

Artikel-Nr.	Bohrer	Dübellänge mm	VPE	Preis: € / 100 Stück	Preis: € / VPE
TD530641	6	36	1500	2,44	36,60 _____
TD530851	8	51	1000	2,77	27,70 _____
TD531061	10	61	500	3,24	16,20 _____
TD531273	12	71	100	4,88	4,88 _____
TD531477	14	75	100	5,68	5,68 _____



Hohlraumdübel mit Rand (universaldurchsteckdübel)

Artikel-Nr.	Bohrer	Dübellänge mm	VPE	Preis: € / 100 Stück	Preis: € / VPE
TD530640	6	37	1500	2,59	38,85 _____
TD530850	8	52	1000	2,89	28,90 _____
TD531060	10	62	500	3,35	16,75 _____
TD531272	12	72	100	5,02	5,02 _____
TD531476	14	76	100	5,77	5,77 _____



Stempel / Unterschrift

SHK-Direkt.de

Leipziger Straße 72 | 06108 Halle / Saale

Fax: +49 (0) 345 22 580-100 Telefon: +49 (0) 345 22 580-441

Lieferbedingungen Deutschland: ab € 240,00 Nettowarenwert frei Haus, sonst € 8,20 Frachtkostenanteil

Lieferbedingungen nach Österreich: Auf Anfrage möglich

Zahlung: Rechnung 10 Tage 2 %, 30 Tage netto, Preise zuzügl. MwSt.



Dübel



Hohlraumdübel „Speed“

- Kunststoff
- selbstschneidendes Gewinde ermöglicht eine sichere, formschlüssige Befestigung
- universell einsetzbar mit verschiedenen Schraubengrößen u. -arten



Einsatz	Stück/VE	Artikel-Nr.	Preis: € / 100 Stück
Holz-, Spanplatten- und Blechschrauben 4 - 5 mm	200	TD260000	8,97 € _____

Hohlraumdübel „Metall-Speed“

- Zinkdruckguss, erfüllt Brandschutzanforderungen
- selbstschneidendes Gewinde ermöglicht eine sichere, formschlüssige Befestigung
- kein spezielles Setzwerkzeug erforderlich, sondern Schraubendreher oder Kreuzschlitz- Bit



Einsatz	Stück/VE	Artikel-Nr.	Preis: € /100 Stück
Holz-, Spanplatten- und Blechschrauben 4 - 5 mm	200	TD261000	12,66 € _____

Metallhohlraumdübel

- Stahl verzinkt, Vorsteckmontage
- geeignet für Montagen in Gipskarton- und Glasfaserplatten an Wand und Decke
- einfache Verarbeitung mit Montagezange - Metalldübel mit Kombischlitzschraube



Bohrung mm	Dübellänge mm	Plattendicke mm min/ max	Hohlraumtiefe mm /min	Schraube Gew./ mm	Stück/VE	Art-Nr.	Preis: € / 100 St.
8	46	14 / 24	38	M 4 x 53	100	TDMHD424	22,82 € _____
8	60	32 / 38	35	M 4 x 68	100	TDMHD438	25,80 € _____
11	64	16 / 24	54	M 5 x 71	100	TDMHD524	26,03 € _____
11	77	24 / 38	61	M 5 x 85	100	TDMHD538	28,04 € _____

Montagezange für Hohlraumdübel

- Montagewerkzeug zur sicheren Spreizung der Hohlraumdübel

Stück/VE	Artikel-Nr.	Preis: € / Stück
1	TDHM2001	15,00 € _____



Kippdübel

- Stahl verzinkt - Befestigungen an Hohlwänden ohne Zugang zur Rückwand z.B. für Clipse und Rohrschellen - gute Lastverteilung durch große Auflagefläche des Kipparmes - Ausführung M 10/ 180 mm zur Befestigung von Waschtischen, Wand- WC, Boilern und größeren Geräten geeignet - Bohrlochdurchmesser: 30 mm

Ausführung M 6 und M 8



Ausführung M 10



Größe	Belastbarkeit / N	Bruchfestigkeit bei Zugbelastung / N	Stück/VE	Artikel-Nr.	Preis: € / Stück
M 6 x 100	500	1500	25	TDK6100	0,76 € _____
M 8 x 100	650	1950	25	TDK8100	1,25 € _____
M 10 x 180	1700	5200	10	TDK10180	4,56 € _____

Stempel / Unterschrift

SHK-Direkt.de

Leipziger Straße 72 | 06108 Halle / Saale

Fax: +49 (0) 345 22 580-100 Telefon: +49 (0) 345 22 580-441

Lieferbedingungen Deutschland: ab € 240,00 Nettowarenwert frei Haus, sonst € 8,20 Frachtkostenanteil

Lieferbedingungen nach Österreich: Auf Anfrage möglich

Zahlung: Rechnung 10 Tage 2 %, 30 Tage netto, Preise zuzügl. MwSt.

**ONLINE
bestellen!**

www.shk-direkt.de

Profi-Sanitärbefestigungen für WC, WST, Urinale + Spiegel

Waschtisch- und Urinalbefestigung
mit verchromten Abdeckkappen
Stockschrauben mit TX-Antrieb



	Art.Nr.	
M10x120 mm	TD157112	€ 2,40 /Set ____
M10x140 mm	TD157114	€ 2,65 /Set ____

**Waschtisch- und
Urinalbefestigung**



M10x140 mm	Art.Nr. TD131014	€ 0,65 /Set ____
M10x120 mm	Art.Nr. TD131012	€ 0,60 /Set ____

WC-Befestigungen
mit 6 kant.-Messingschraube/A2
(mit Schlitz)



Art.Nr.	Abmessung d. Schraube	Farbe der Abdeckkappe	VPE	Preis: € /Set
TD110067	6,0 x 70	weiß	1	0,50 ____
TD110067	6,0 x 70	chrom	1	0,66 ____

WC-Befestigung „Profi“
6-kant Messingschrauben
6x85mm
Abdeckkappen
weiß + verchromt



Art.Nr. TD113687	€ 1,30 /Set ____
------------------	-------------------------

Spiegelklammern mit Schrauben und Dübel



Niro, poliert, Art.Nr. TD910000	€ 0,63 /Set ____
---------------------------------	-------------------------

Stempel / Unterschrift

SHK-Direkt.de

Leipziger Straße 72 | 06108 Halle / Saale

Fax: +49 (0) 345 22 580-100 Telefon: +49 (0) 345 22 580-441

Lieferbedingungen Deutschland: ab € 240,00 Nettowarenwert frei Haus, sonst € 8,20 Frachtkostenanteil

Lieferbedingungen nach Österreich: Auf Anfrage möglich

Zahlung: Rechnung 10 Tage 2 %, 30 Tage netto, Preise zuzügl. MwSt.



Lüftungsschellen und Zubehör

Lüftungsschellen

Stahl galvanisch verzinkt - Schallschutz für DIN 4109 - angeschweißte Anschlussmutter M 8/ M 10

Art.-Nr.	Nennweite mm	VPE	Preis: € / Stück
TD970080	80	25	0,91
TD970100	100	25	0,99
TD970125	125	25	1,25
TD970140	140	25	1,48
TD970150	150	25	1,95
TD970160	160	25	2,01
TD970180	180	10	2,06
TD970200	200	10	2,17
TD970225	224	10	2,24
TD970250	250	10	2,43
TD970280	280	10	2,53
TD970300	300	10	2,82
TD970315	315	10	3,15
TD970355	355	10	3,45
TD970400	400	10	3,67
TD970450	450	10	3,95
TD970500	500	10	4,28



Trapezblechhänger

Sollbiegestellen zur Anpassung an die verschiedenen Trapezblechprofile - vormontierte, unverlierbar gesicherte Reguliermutter zur nachträglichen Höhenkorrektur

Artikel-Nr.	Gewinde	Höhe / mm	VPE	Preis: € / Stück
TD802408	M8	120	50	1,03
TD802410	M10	120	50	1,05



Trapezblechhänger

Sollbiegestellen zur Anpassung an die verschiedenen Trapezblechprofile - festgeschweißte Mutter

Artikel-Nr.	Gewinde	Höhe / mm	VPE	Preis: € / Stück
TD802408F	M8	120	50	0,81
TD802410F	M10	120	50	0,84



Trapezhänger mit Schalldämmung

- mit Gummipuffer - zur Aufnahme von Gewindestangen

Artikel-Nr.	Loch-durchmesser mm	Höhe / mm	VPE	Preis: € /Stück
TD802408G	9	120	50	0,79



Stempel / Unterschrift

SHK-Direkt.de

Leipziger Straße 72 | 06108 Halle / Saale

Fax: +49 (0) 345 22 580-100 Telefon: +49 (0) 345 22 580-441

Lieferbedingungen Deutschland: ab € 240,00 Nettowarenwert frei Haus, sonst € 8,20 Frachtkostenanteil

Lieferbedingungen nach Österreich: Auf Anfrage möglich

Zahlung: Rechnung 10 Tage 2 %, 30 Tage netto, Preise zuzügl. MwSt.



Luftkanalbefestiger / Bohrschrauben / Kabelbinder

Luftkanalbefestiger

Stahl galvanisch verzinkt - Schalldämmpuffer aus hochwertigem EPDM

Typ VSD mit Sollbiegestellen zur Anpassung an verschiedene Rohrdurchmesser - Befestigungslöcher für Bohrschrauben oder Nieten

Typ	Materialmaße mm	Empfohlene Nutzlast / N	Stück VE	Artikel-Nr.	Preis: € /Stück
VSD	2,0 x 30	230	50	TD803001	0,95 _____
LSD	2,5 x 30	230	50	TD803002	0,75 _____
ZSD	2,5 x 30	230	50	TD803003	0,75 _____

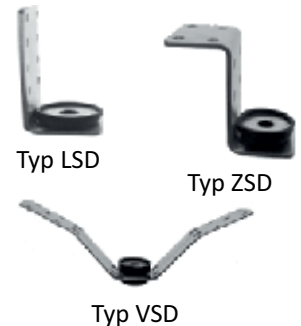

Bohrschrauben

DIN 7504 / Form K - Stahl verzinkt, gehärtet

Abmessung	Stück/ VE	Artikel-Nr.	Preis: € /100 Stück
4,2 X 13	1000	TD954213	1,33 _____
4,2 X 16	1000	TD954216	1,75 _____
6,3 X 19	500	TD956319	2,92 _____



Luftkanalverbinder / Gewindeklemme

Materialstärke: 2,5 mm/ Stahl verzinkt

Art. Nr.	max. Klemmstärke mm	Sechskantschraube	VPE	Preis: € / 100 Stück
TD803820	20	M8 x 20	100	18,00 _____



Kabelbinder

- Farbe natur

Artikel-Nr.	Abmessung	VPE	Preis: € / 100 Stück
TD5525100	2,5 x 100mm	100	0,75 _____
TD5536150	3,6 x 140mm	100	2,06 _____
TD5548200	4,8 x 200mm	100	3,03 _____



Stempel / Unterschrift

SHK-Direkt.de

Leipziger Straße 72 | 06108 Halle / Saale

Fax: +49 (0) 345 22 580-100 Telefon: +49 (0) 345 22 580-441

Lieferbedingungen Deutschland: ab € 240,00 Nettowarenwert frei Haus, sonst € 8,20 Frachtkostenanteil

Lieferbedingungen nach Österreich: Auf Anfrage möglich

Zahlung: Rechnung 10 Tage 2 %, 30 Tage netto, Preise zuzügl. MwSt.



Heizungsbefestigung + Zubehör



Abdeckrosetten für Kupferrohre, farbe weiß

Artikel-Nr.	Durchmesser in mm	Verpackung	Preis: € / 100 Stück
TDRBS15	15	100	9,24
TDRBS18	18	100	9,24
TDRBS22	22	100	9,24
TDRBS28	28	100	9,24



Abdeckrosetten doppelt, Abstand 50 mm, farbe weiß

Artikel-Nr.	Durchmesser in mm	Verpackung	Preis: € /100 Stück
TDRD512	12	50	17,72
TDRD515	15	50	17,72
TDRD516	16	50	17,72
TDRD518	18	50	17,72
TDRD522	22	50	17,72



Baustopfen 1/2" mit Kunststoffgewinde

Artikel-Nr.	Farbe	VPE	Preis: € /Stück
TDBST101	blau	10	0,23
TDBST102	rot	10	0,23

Mit O- Ring und Innensechskant. Der Außendurchmesser wird durch die Rosette optimal abgedeckt. Nur zum einmaligen und kurzzeitigen Gebrauch geeignet.



Baustopfen 1/2" mit Messinggewinde

Artikel-Nr.	Farbe	VPE	Preis: € /Stück
TDBST111	blau	10	0,80
TDBST112	rot	10	0,80

Mit O- Ring und Innensechskant. Der Außendurchmesser wird durch die Rosette optimal abgedeckt.



Schilderhalter

Artikel-Nr.	Ausführung d. Befestigung	Größe mm	Preis: € /Stück
TDSH5536B	Kabelbinder	55 x 36	1,80
TDSH0555	Metallband	105 x 55	2,85

- für die Rohrbeschilderung im sanitären Bereich - Befestigung mit Lochband am Rohrsystem

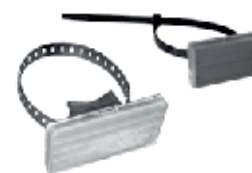

Entlüftungsstopfen, Blindstopfen, Schlüssel

Artikel-Nr.	Typ	VPE	Preis: € / Set
TDEB7550	Entl.+ Blindst. 1/2"	1	1,35
TDS7551	Schlüssel/ Metall	10 Stück	1,80

Set: 1 Entlüftungsstopfen, 1 Blindstopfen



Stempel / Unterschrift

SHK-Direkt.de

Leipziger Straße 72 | 06108 Halle / Saale

Fax: +49 (0) 345 22 580-100 Telefon: +49 (0) 345 22 580-441

Lieferbedingungen Deutschland: ab € 240,00 Nettowarenwert frei Haus, sonst € 8,20 Frachtkostenanteil

Lieferbedingungen nach Österreich: Auf Anfrage möglich

Zahlung: Rechnung 10 Tage 2 %, 30 Tage netto, Preise zuzügl. MwSt.

Heizungsbefestigung + Zubehör

Bohrkonsole - Befestigungsset für Heizkörper mit Lasche auf der Rückseite

Set komplett mit: 2 Halter mit Spreizanker + Excenterscheibe + 2 Abstandshalter

Die Bohrkonsole wird zur Befestigung von Heizkörpern mit Laschen verwendet. Die Konsole trägt den Heizkörper an der oberen Lasche. An der unteren Lasche wird ein Abstandhalter verwendet. Mit der Exenterkonsole kann die Heizkörperhöhe korrigiert werden.

Typ Set/ VPE	Art.-Nr.	Preis: € / Set
130mm 1	TDBOR130	2,40
160mm 1	TDBOR160	2,85
200mm 1	TDBOR200	3,28

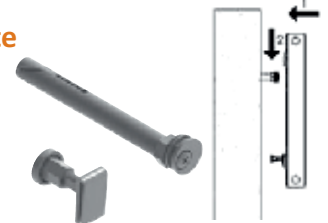

Uni-Konsolensets für Heizkörper ohne Halterungen

Artikel-Nr.	Typ	Set / VPE	Preis: € / Set
TDUNI6	U 6	1	2,55
TDUNI10	U 10	1	2,55

Set: 2 Konsolen verstellbar, 2 Schrauben, 2 Dübel, 2 Halter



Uni-Befestigungssets für Heizkörper mit aufgeschweißten Laschen

Artikel-Nr.	Typ	Set / VPE	Preis: € / Set
TDHKD1	D1	1	2,10

Set: 2 Konsolen, 2 Schrauben, 2 Dübel, 2 Abstandhalter



Uni-Befestigungssets für Heizkörper mit seitlicher Haltelasche

Artikel-Nr.	Typ	Set / VPE	Preis: € / Set
TDHK4T	U - 4	1	2,42

Set: 2 Konsolen, 4 Schrauben, 4 Dübel, 2 Halter

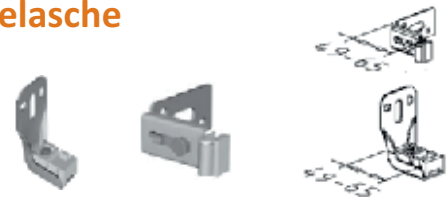

Konsole für Ausdehnungsgefäß

Art.-Nr.	Typ	Stück / VPE	Preis: € / Stück
TDA7600	3/4 Zoll	1	5,84
TDA7601	1 Zoll	1	6,18

Farbe: weiß pulverbeschichtet, Anwendung: - für Ausdehnungsgefäß von 15 - 50 Liter. Montage an der Wand.

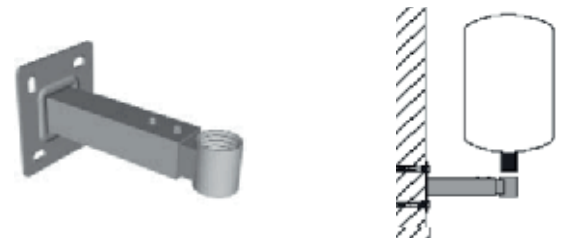

Halter für Ausdehnungsgefäße

für Ausdehnungsgefäße	Stück/VPE	Artikel-Nr.	Preis: € / Stück
60 - 325 mm Ø	1	TDA7620	3,20
60 - 380 mm Ø	1	TDA7621	3,67

- zum Befestigen von Ausdehnungsgefäßen bis ca. 50 Liter (380mm)
- Set komplett mit: 1 Halteplatte, 2 Schrauben DIN571 6 x 70, 2 Dübeln K17, 1 Metallbandschelle

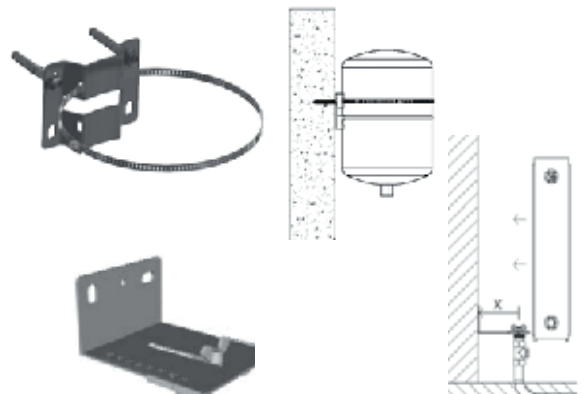

Montageschablone

Art.-Nr.	Typ	Stück/VPE	Preis: € / Stück
TDR1300	Montageschablone	1	3,75

Anwendung: - zum Befestigen von Ventil- oder Rohr vor der Montage des Heizkörpers.

SHK-Direkt.de

Leipziger Straße 72 | 06108 Halle / Saale

Fax: +49 (0) 345 22 580-100 Telefon: +49 (0) 345 22 580-441

Lieferbedingungen Deutschland: ab € 240,00 Nettowarenwert frei Haus, sonst € 8,20 Frachtkostenanteil

Lieferbedingungen nach Österreich: Auf Anfrage möglich

Zahlung: Rechnung 10 Tage 2 %, 30 Tage netto, Preise zuzügl. MwSt.

Stempel / Unterschrift

Werkzeuge für den Installateur

Bitsatz (31-teilig), geprüfte deutsche Qualität

- 31 tlg. Classic Bit- und Einschrauberwerkzeug-Satz
- ideale Satzzusammenstellung für Sanitär-Heizung-Klima
- für Handbetätigung und Elektroschrauber
- inkl. magnetischem Einschrauberwerkzeug und Stockschraubeneindreher
- sandgestrahlt
- Spezialstahl
- in stabilem Kunststoffkoffer

Art.-Nr.: BIT31 **36,12 € / Set**



Trapezlochzange

- zum Lochen von Trapezblechen
- langer Hebelarm
- für Trapezbleche bis 1,25 mm Stärke
- Öffnung ca. 67 mm



Art.-Nr.: T8025 **220,00 € / Stück**

Lochstempel-Set

ein Set enthält
2 Stück Stempel



Art.-Nr.: T9498 **36,70 € / Set**

Schneidezange für Gewindeenden

Mit der Schneidezange können aus Gewindestangen Gewindeenden beliebiger Länge hergestellt werden. Kombinierte Zangenkopf mit Scherbacken für M8 und M10.



Art.-Nr.: T8026 **191,98 € / Stück**

Messer für Isolierung

Doppelschneidig mit Wellen- und Sägeschliff, 26 cm Klinge aus Edelstahl.



Art.-Nr.: Messer **8,30 € / Stück**

Puksäge

Mit 32 Zähnen, für Metall, mit Holzgriff, inklusive Sägeblatt



Säge

Art.-Nr.: 9971215 **9,10 € / Stück**

12 Sägeblätter

Art.-Nr.: 9971216 **11,60 € / 12 Stück**

Entlüftungsschlüssel

aus Metall



VPE: 10 Stück

Art.-Nr.: S7551 **2,60 € / VPE**

Stempel / Unterschrift

SHK-Direkt.de

Leipziger Straße 72 | 06108 Halle / Saale

Fax: +49 (0) 345 22 580-100 Telefon: +49 (0) 345 22 580-441

Lieferbedingungen Deutschland: ab € 240,00 Nettowarenwert frei Haus, sonst € 8,20 Frachtkostenanteil

Lieferbedingungen nach Österreich: Auf Anfrage möglich

Zahlung: Rechnung 10 Tage 2 %, 30 Tage netto, Preise zuzügl. MwSt.



Montageplatte



Montageplatte für Wandwinkel und Wandscheiben

doppelt, Stichmaß 153 mm, 100 mm oder 80 mm, verzinkt
Stärke: 2 mm
inkl. 6 Blebschrauben DIN 7981 / 4,8 x 13



Typ	Stück/VPE	Artikel-Nr.	Preis €/Stück
doppelt	10	TD771073	3,90 _____

Montageplatte für Wandwinkel und Wandscheiben

einfach, verzinkt
Stärke: 2 mm
inkl. 6 Blebschrauben DIN 7981 / 4,8 x 13



Typ	Stück/VPE	Artikel-Nr.	Preis €/Stück
einfach	10	TD771075	2,90 _____

Montageplatte für Wandwinkel und Wandscheiben

flach, Stichmaß 153 mm, verzinkt
Stärke: 2 mm
inkl. 6 Blebschrauben DIN 7981 / 4,8 x 13



Typ	Stück/VPE	Artikel-Nr.	Preis €/Stück
flach	10	TD771076	2,25 _____

Stempel / Unterschrift

SHK-Direkt.de

Leipziger Straße 72 | 06108 Halle / Saale

Fax: +49 (0) 345 22 580-100 Telefon: +49 (0) 345 22 580-441

Lieferbedingungen Deutschland: ab € 240,00 Nettowarenwert frei Haus, sonst € 8,20 Frachtkostenanteil

Lieferbedingungen nach Österreich: Auf Anfrage möglich

Zahlung: Rechnung 10 Tage 2 %, 30 Tage netto, Preise zuzügl. MwSt.

Edelstahlroherschellen + Zubehör

Edelstahlroherschellen (A2) mit 2 Verschlussschrauben (2-teilig) u. Schallschutzeinlage

- Schallschutz für DIN 4109 - Temperaturbeständigkeit -50°C bis +110°C

Abmessung Zoll	Spannbereich mm	Anschlußmutter	VPE	Artikel-Nr.	Preis: € / Stück
1/4	12 - 16	M8	50	TDA2981216	1,54 _____
3/8	15 - 19	M8	50	TDA2981519	1,58 _____
1/2	20 - 23	M8	50	TDA2982023	1,67 _____
3/4	26 - 28	M8	50	TDA2982628	1,82 _____
1	32 - 35	M8	50	TDA2983235	1,84 _____
1 1/4	40 - 43	M8	25	TDA2984043	1,91 _____
1 1/2	44 - 49	M8	25	TDA2984449	2,07 _____
2	50 - 56	M8	25	TDA2985056	2,12 _____
	57 - 61	M8	25	TDA2985761	2,18 _____
	63 - 67	M8/M10	10	TDA2986367M	2,72 _____
2 1/2	70 - 73	M8/M10	10	TDA2987073M	2,78 _____
	74 - 80	M8/M10	10	TDA2987480M	2,82 _____
3	81 - 86	M8/M10	10	TDA2988186M	2,92 _____
	83 - 91	M8/M10	10	TDA2988792M	3,01 _____
4	95 - 103	M8/M10	10	TDA2989503M	3,29 _____
	102 - 116	M8/M10	10	TDA2980216M	3,98 _____
5	121 - 127	M8/M10	5	TDA2982127M	4,59 _____
	133 - 141	M8/M10	5	TDA2983341M	4,68 _____
6	159 - 168	M8/M10	5	TDA2985968M	5,05 _____
8	192 - 207	M8/M10	5	TDA2989207M	5,93 _____



Stockschrauben (A2)

Abmessung M / mm	VPE	Artikel Nr.	Preis: € / 100 Stück
8 x 60	100	TDA2258060	30,87 _____
8 x 80	100	TDA2258080	39,38 _____
8 x 100	100	TDA2258100	50,72 _____
8 x 120	100	TDA2258120	69,68 _____
8 x 150	100	TDA2258150	72,14 _____
10 x 60	100	TDA2251060	59,43 _____
10 x 80	100	TDA2251080	65,99 _____
10 x 100	100	TDA2251100	83,79 _____
10 x 120	100	TDA2251120	96,39 _____



Gewindenden (A2) DIN 976

Abmessung	VPE	Artikel Nr.	Preis: € / 100 Stück
M 8 x 30	100	TDA2320830	9,20 _____
M 8 x 50	100	TDA2320850	15,35 _____
M 8 x 80	100	TDA2320880	24,54 _____
M 8 x 100	50	TDA2320810	30,70 _____
M 10 x 30	100	TDA2321030	15,11 _____
M 10 x 50	100	TDA2321050	25,20 _____
M 10 x 80	50	TDA2321080	40,34 _____
M 10 x 100	50	TDA2321010	50,42 _____

SHK-Direkt.de

Leipziger Straße 72 | 06108 Halle / Saale

Fax: +49 (0) 345 22 580-100 Telefon: +49 (0) 345 22 580-441

Lieferbedingungen Deutschland: ab € 240,00 Nettowarenwert frei Haus, sonst € 8,20 Frachtkostenanteil

Lieferbedingungen nach Österreich: Auf Anfrage möglich

Zahlung: Rechnung 10 Tage 2 %, 30 Tage netto, Preise zuzügl. MwSt.

Stempel / Unterschrift



Edelstahl



Distanzmuffen (A2)

	Abmessung mm	VPE	Artikel Nr.	Preis: € / 100 Stück
RUND	8 x 30	100	TDA2418030	78,62 _____
	10 x 30	100	TDA2411030	110,70 _____
SECHSKANT	8 x 30	100	TDA2418031	91,25 _____
	10 x 30	100	TDA2411031	140,91 _____



Maschinenschrauben (A2) DIN 933

Abmessung M / mm	VPE	Artikel Nr.	Preis: € / 100 Stück
8 x 20	100	TDA2950820	20,02 _____
8 x 40	100	TDA2950840	28,18 _____
8 x 60	100	TDA2950860	38,28 _____
8 x 80	100	TDA2950880	50,64 _____
8 x 100	100	TDA2950810	71,35 _____
10 x 20	100	TDA2951020	34,99 _____
10 x 40	100	TDA2951040	48,17 _____
10 x 60	50	TDA2951060	63,64 _____
10 x 80	50	TDA2951080	84,80 _____
10 x 100	50	TDA2951010	107,58 _____



Schlüsselschrauben (A2) DIN 571

Abmessung	Stück/VE	Artikel-Nr.	Preis: € / 100 Stück
8 x 40	100	TDA2248040	23,76 _____
8 x 50	100	TDA2248050	27,82 _____
8 x 60	100	TDA2248060	33,07 _____
8 x 80	100	TDA2248080	40,50 _____
8 x 100	100	TDA2248010	48,60 _____
10 x 50	100	TDA2241050	48,60 _____
10 x 70	100	TDA2241070	61,69 _____
10 x 100	50	TDA2241100	82,36 _____
10 x 120	50	TDA2241120	95,32 _____



Muttern (A2) DIN 934

Abmessung	VPE	Artikel Nr.	Preis: € / 100 Stück
M 8	100	TDA2940008	6,58 _____
M 10	100	TDA2940010	14,60 _____



Unterlegscheiben (A2)

	Abmessung Bohrung/ für	VPE	Artikel Nr.	Preis: € / 100 Stück
DIN 125	8,4 M 8	100	TDA2940108	1,93 _____
	10,5 M 10	100	TDA2940110	3,84 _____
DIN 9021 (Breitscheibe)	8,4 M 8	100	TDA2940208	7,24 _____
	10,5 M 10	100	TDA2940210	15,66 _____



Stempel / Unterschrift

SHK-Direkt.de

Leipziger Straße 72 | 06108 Halle / Saale

Fax: +49 (0) 345 22 580-100 Telefon: +49 (0) 345 22 580-441

Lieferbedingungen Deutschland: ab € 240,00 Nettowarenwert frei Haus, sonst € 8,20 Frachtkostenanteil

Lieferbedingungen nach Österreich: Auf Anfrage möglich

Zahlung: Rechnung 10 Tage 2 %, 30 Tage netto, Preise zuzügl. MwSt.



Edelstahl



Gewindestangen (A2) Länge: 1m DIN 975

Abmessung	VPE	Artikel Nr.	Preis: € / 100 Stück
M 6	5	TDA2310601	132,00 _____
M 8	5	TDA2310801	215,00 _____
M 10	5	TDA2311001	366,00 _____
M 12	5	TDA2311201	488,00 _____



Installationsschienen/ Montageschienen A2

- zur rationellen Konstruktion von Rohrtrassen, Sonderkonstruktionen und Einzelbefestigungen an Wand und Decke
- montagefreundliches Lochbild - kombinierbar mit unserem Montagezubehör

Profil	Länge mm	Materialstärke mm	Stück/VE	Artikel-Nr.	Preis: € / Stück
27/18	2000	1,25	2	TDA2790124	19,00 _____
28/30	2000	1,75	2	TDA2793032	38,00 _____
38/40	2000	2,0	2	TDA2793842	56,00 _____



Schienenkonsolen A2 - Auslegerkonsole zur Wandbefestigung von Rohrtrassen

- Grundplatten mit Langlöchern 11x 20 mm - profilgleich den entsprechenden Montageschienen

Profil	Länge mm	Materialstärke mm	Stück/VE	Artikel-Nr.	Preis: € / Stück
27/18	200	1,25	1	TDA2800402	8,92 _____
	300	1,25	1	TDA2800403	10,16 _____
28/30	200	1,75	1	TDA2801404	11,47 _____
	300	1,75	1	TDA2801405	13,57 _____
38/40	240	2,0	1	TDA2810424	14,65 _____
	360	2,0	1	TDA2810436	18,07 _____

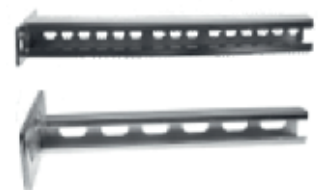

Schienenbügel A2 / 2 mm - für drehstabile Befestigungen der Montageschienen im Winkel von 90°

für Profil	Stück/VE	Artikel-Nr.	Preis: € / Stück
27/18	25	TDA2801402	0,85 _____
28/30	25	TDA2801400	1,00 _____
38/40	25	TDA2801401	1,15 _____



Sattelflansche A4 - ermöglichen in Verbindung mit den Montageschienen die Herstellung unterschiedlich langer Konsolen

für Profil	Ausführung	Grundplatte mm	St./ VE	Artikel-Nr.	Preis: € / Stück
27/18 u. 28/30	längs	125 x 40 x 5	1	TDA2790501	23,00 _____
38/40	längs	136 x 50 x 6	1	TDA2790503	28,00 _____



Montagewinkel A4 / 4 mm

- zur Konstruktion von Montagesystemen universell einsetzbar - mit Langlöchern zur besseren Montage

für Profil	Ausführung	Materialmaße mm	Stück/ VE	Artikel-Nr.	Preis: € / Stück
27/18	90°	80 x 75 x 25 x 4	1	TDA2792802	2,90 _____
	45°	80 x 75 x 25 x 4	1	TDA2792803	2,90 _____
38/40	90°	105 x 85 x 40 x 4	1	TDA2793802	5,80 _____
	45°	105 x 85 x 40 x 4	1	TDA2793803	5,80 _____



Stempel / Unterschrift

SHK-Direkt.de

Leipziger Straße 72 | 06108 Halle / Saale

Fax: +49 (0) 345 22 580-100 Telefon: +49 (0) 345 22 580-441

Lieferbedingungen Deutschland: ab € 240,00 Nettowarenwert frei Haus, sonst € 8,20 Frachtkostenanteil

Lieferbedingungen nach Österreich: Auf Anfrage möglich

Zahlung: Rechnung 10 Tage 2 %, 30 Tage netto, Preise zuzügl. MwSt.



Edelstahl



Montagewinkel A2/ 5 mm

Art.-Nr.	Biegung	Abmessung	VPE	Preis: € / Stück
TD9404841	90°	55 x 55 x 25 x 5	50	1,45 _____
TD9404840	45°	52 x 52 x 25 x 5	50	1,45 _____
TD9404842	gerade	100 x 25 x 5	50	1,40 _____



Hammerkopfschrauben A2 - Edelstahl A2 - mit U- Scheibe DIN 9021 und Sechskantmutter - zur Befestigung der Rohrschellen an Montageschienen und Konsolen - Schiebemuttern trapezförmig

für Profil	Abmessung der Schraube	Abmessung der Schiebemutter	Stück/ VE	Artikel-Nr.	Preis: € / 100 Stück
27/18	M 8 x 30	12 x 21 x 5	50	TDA2790363K	60,00 _____
	M 8 x 50	12 x 21 x 5	50	TDA2790382K	64,00 _____
38/40	M 8 x 35	16 x 30 x 5	50	TDA2790383K	93,00 _____
	M 10 x 35	16 x 30 x 5	50	TDA2790384K	120,00 _____



Schiebemuttern A2 - Edelstahl A2 - für Montageschienen und Konsolen in Verbindung mit Gewindeenden - mit durchgehendem Gewinde der Schiebemutter

für Profil	Gewinde	Abmessung der Schiebemutter	Stück/ VE	Artikel-Nr.	Preis: € / 100 Stück
27/18	M 8	14 X 22 X 5	100	TDA2790208	35,00 _____
für alle Profile	M 8	23 X 30 X 5	100	TDA2790308	55,00 _____
	M 10	23 X 30 X 5	100	TDA2790310	55,00 _____



für Profil 27/ 18



für alle Profile

Halter/Befestigungsplatten A2 - Edelstahl A2 - als Halterung im Wand- u. Deckenbereich - mit zwei Langlochöffnungen

Gewinde	Materialabmessung mm	Stück/VE	Artikel-Nr.	Preis: € / 100 Stück
M 8	80 x 30 x 3	25	TDA2800008	95,00 _____
M 10	80 x 30 x 3	25	TDA2800010	135,00 _____



Schlauchschellen W5 Edelstahl 1.4401

- DIN 3017 - W5 - mit Schneckengewinde und 6kt.- Kreuzschlitzschraube - Bandbreite: 9 mm

Artikel-Nr.	Spannbereich mm	Stück/ VE	Preis: € / 100 Stück
TDA4760816	8 - 12	50	56,00 _____
TDA4761220	12 - 22	50	63,00 _____
TDA4761625	16 - 27	50	68,00 _____
TDA4762032	20 - 32	50	75,00 _____
TDA4762540	25 - 40	50	81,00 _____
TDA4763250	32 - 50	50	86,00 _____
TDA4764060	40 - 60	50	91,00 _____



Stempel / Unterschrift

SHK-Direkt.de

Leipziger Straße 72 | 06108 Halle / Saale

Fax: +49 (0) 345 22 580-100 Telefon: +49 (0) 345 22 580-441

Lieferbedingungen Deutschland: ab € 240,00 Nettowarenwert frei Haus, sonst € 8,20 Frachtkostenanteil

Lieferbedingungen nach Österreich: Auf Anfrage möglich

Zahlung: Rechnung 10 Tage 2 %, 30 Tage netto, Preise zuzügl. MwSt.



Ablaufgarnituren für Ausgüsse und Geräte



Aufputzgeruchverschluss für Wasch- oder Geschirrspülmaschine

3/4" - 1" x 40/50, aus Kunststoff, mit Anschlussnippel aus Kunststoff weiß, Abgang 40/50, mit Befestigungsschrauben, Verpackung im Karton
Prüfzeichen: DIN - 4 U 046

Art. Nr.: 2231605

9,80 _____

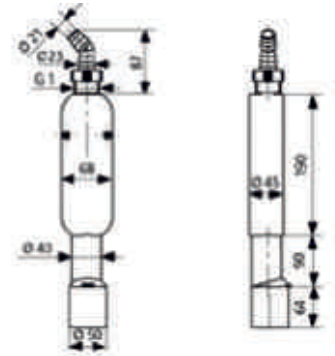

Unterputz - Waschgerätesifon mit Bauschutzisolierung

Abgang 40/50 mm - leicht zu reinigen - geringe Einbautiefe
Edelstahl - Abdeckplatte

Art. Nr.: 223601

9,80 _____



Rohrgeruchverschluss

1 1/2" x 40 (x 50), aus Kunststoff, mit Auffangtrichter für Leckwasser und Wandhalterung, Verpackung im Foliebeutel

Art. Nr.: 2231303

1 1/2" x 40

4,95 _____

Art. Nr.: 2231304

1 1/2" x 50

4,95 _____

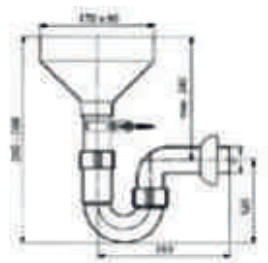

Stempel / Unterschrift

SHK-Direkt.de

Leipziger Straße 72 | 06108 Halle / Saale

Fax: +49 (0) 345 22 580-100 Telefon: +49 (0) 345 22 580-441

Lieferbedingungen Deutschland: ab € 240,00 Nettowarenwert frei Haus, sonst € 8,20 Frachtkostenanteil

Lieferbedingungen nach Österreich: Auf Anfrage möglich

Zahlung: Rechnung 10 Tage 2 %, 30 Tage netto, Preise zuzügl. MwSt.



WC-Manschetten und WC-Anschlüsse



WC-Anschlussstutzen (DN 100)

aus Kunststoff PP, mit Spezial-Lippendichtung,
Verpackung im Foliebeutel
Prüfzeichen: geprüft nach DIN 1389

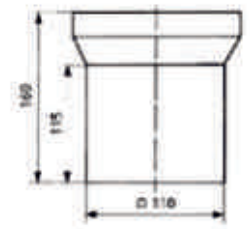

	Länge mm	Preis: € / Stück
Art. Nr.: 2358201	160	2,27 _____
Art. Nr.: 2358202	250	2,32 _____

WC-Anschlussbogen 90° (DN 100)

aus Kunststoff PP, mit Spezial-Lippendichtung,
Verpackung im Foliebeutel
Prüfzeichen: geprüft nach DIN 1389

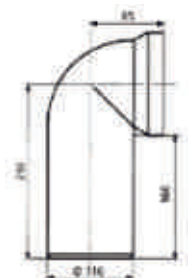

	Preis: € / Stück
Art. Nr.: 2358103	2,26 _____

WC-Exzenterstutzen DN 100

aus Kunststoff PP, zum Ausgleich von Maßabweichungen bis 15 mm
beim Ablaufanschluss von Klosetts, mit Spezial-Lippendichtung,
Verpackung im Foliebeutel
Prüfzeichen: geprüft nach DIN 1389

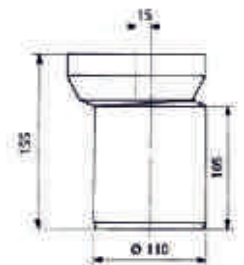

	Preis: € / Stück
Art. Nr.: 2358206	3,08 _____

Flachrosette DN 100

für 90° und waagerechten Anschluss, alpin-weiß,
Verpackung 1 Stück im Foliebeutel

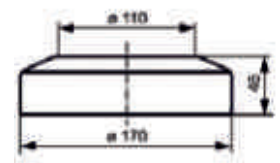

	Preis: € / Stück
Art. Nr.: 2358301	0,72 _____

WC-Anschlussbogen 45° (DN 100)

aus Kunststoff PP, mit Spezial-Lippendichtung,
Verpackung im Foliebeutel
Prüfzeichen: geprüft nach DIN 1389

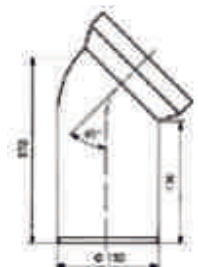

	Preis: € / Stück
Art. Nr.: 2358102	2,37 _____

Stempel / Unterschrift

SHK-Direkt.de

Leipziger Straße 72 | 06108 Halle / Saale

Fax: +49 (0) 345 22 580-100 Telefon: +49 (0) 345 22 580-441

Lieferbedingungen Deutschland: ab € 240,00 Nettowarenwert frei Haus, sonst € 8,20 Frachtkostenanteil

Lieferbedingungen nach Österreich: Auf Anfrage möglich

Zahlung: Rechnung 10 Tage 2 %, 30 Tage netto, Preise zuzügl. MwSt.



Messing Sifone und Universalventile



Bördelrohre 1 1/4" x 32 mm

Bördelrohre 1 1/4" x 32 mm Messing verchromt

Art. Nr.:	Länge	Preis: € / Stück
222003	200 mm	1,90
222004	250 mm	2,20
222005	300 mm	2,62
222006	500 mm	5,46



Röhrensifon

Der installationsfreundliche Röhrensifon „Profi“ Messing verchromt 1 1/4" x 32 mm, nach DIN EN 274 geprüft mit verdrehsicherer Dichtung am Tauchrohr „Standard“ und „Profiausführung“

Art. Nr.:	Wandrohr	Tauchrohr	Preis: € / Stück
221000	190 mm	80 mm	5,45
221100	250 mm	120 mm	7,16



Flaschengeruchverschluss

Der installationsfreundliche Flaschengeruchverschluss „Profi“ Messing verchromt 1 1/4" x 32 mm, nach DIN EN 274 geprüft, mit verdrehsicherer Dichtung am Tauchrohr „Standard“ und „Profiausführung“

Art. Nr.:	Wandrohr	Tauchrohr	Preis: € / Stück
221500	190 mm	80 mm	7,43
221600	250 mm	120 mm	8,87



Installationsfreundlicher Röhrensifon Edelstahl verchromt

Edelstahl A2 verchromt 1 1/4" x 32 mm, nach DIN EN 274 geprüft
Mit verdrehsicherer Dichtung an Tauchrohr

Art. Nr.:	Wandrohr	Tauchrohr	Preis: € / Stück
221000A2 standard	190 mm	80 mm	4,62
221000A2 profi	250 mm	120 mm	6,38



Stempel / Unterschrift

SHK-Direkt.de

Leipziger Straße 72 | 06108 Halle / Saale

Fax: +49 (0) 345 22 580-100 Telefon: +49 (0) 345 22 580-441

Lieferbedingungen Deutschland: ab € 240,00 Nettowarenwert frei Haus, sonst € 8,20 Frachtkostenanteil

Lieferbedingungen nach Österreich: Auf Anfrage möglich

Zahlung: Rechnung 10 Tage 2 %, 30 Tage netto, Preise zuzügl. MwSt.



Messing Sifone und Universalventile



Installationsfreundlicher Flaschengeruchsverschluss

Edelstahl A2 verchromt 1 1/4" x 32 mm, nach DIN EN 274 geprüft
Mit verdrehsicherer Dichtung am Tauchrohr



Art. Nr.:	Preis: € / Stück
221500A2 standard Wandrohr 190 mm, Tauchrohr 80 mm	5,61 _____
221600A2 profi Wandrohr 250 mm, Tauchrohr 120 mm	6,16 _____

Verstellrohr Messing verchromt

Verstellrohr Messing verchromt mit Schlauchverschraubung 3/4" für
Geräteablaufschlauch 32 x 200 mm



Art. Nr.: 222701	Preis: € / Stück
	5,72 _____

Universalventil 1 1/4" x 60 mm

Universalventil 1 1/4" x 60 mm, Unterteil Messing vernickelt



Art. Nr.: 221001 mit Stopfen Siebplatte Chrom-Nickelstahl	Preis: € / Stück
	2,20 _____
Art. Nr.: 221020 Siebplatte aus Edelstahl	
	2,56 _____

Doppelmuffe Messing verchromt

Doppelmuffe Messing verchromt 32 x 32 mm, mit 2 O-Ringen



Art. Nr.: 222500	Preis: € / Stück
	1,64 _____

Design-Schaftventil Messing

Design-Schaftventil Messing verchromt mit Überlauf und feststehender
Haube, 1 1/4" x 60 mm, Schaftlänge 70 mm



Art. Nr.: 220021	Preis: € / Stück
	9,35 _____

Stempel / Unterschrift

SHK-Direkt.de

Leipziger Straße 72 | 06108 Halle / Saale

Fax: +49 (0) 345 22 580-100 Telefon: +49 (0) 345 22 580-441

Lieferbedingungen Deutschland: ab € 240,00 Nettowarenwert frei Haus, sonst € 8,20 Frachtkostenanteil

Lieferbedingungen nach Österreich: Auf Anfrage möglich

Zahlung: Rechnung 10 Tage 2 %, 30 Tage netto, Preise zuzügl. MwSt.

ISOLATIONSSTECHNIK





Steinwoll-Rohrschalen

alukaschiert

Konzentrisch, maßgenau geschnittene Steinwoll-Rohrschalen, einseitig geschlitzt, kaschiert mit einer reißfesten Reinaluminiumfolie, stark wasserabweisend (hydrophobiert nach AGI Q132/DIN 13472). Einfache Montage durch doppelseitiges Klebeband zum Verschließen der Rohrschale.

	Isolierdicke in mm x Innendurchmesser	Meter/ Karton	Artikel-Nr.	Preis €/ m	Preis €/ VPE	Menge
Brandklasse: A2 gemäß EN 13501-1	20 x 15	55,20	681520AL	1,52	83,90	_____
	20 x 18	50,40	681820AL	1,59	80,14	_____
Wärmeleitkoeffizient: 0,037 W/m.K bei +40 °C nach EN ISO8497	20 x 22	43,20	682220AL	1,71	73,87	_____
	20 x 28	36,00	682820AL	1,90	68,40	_____
Schmelzpunkt: Steinwolle > 1000 °C	20 x 35	30,00	683520AL	2,15	64,50	_____
	20 x 42	24,00	684220AL	2,59	62,16	_____
Temperaturbereich: 300 °C wollseitig gem. EN 14707	20 x 48	22,80	684820AL	3,01	68,63	_____
	30 x 18	30,00	681830AL	2,55	76,50	_____
Länge: 1,2 m	30 x 22	24,00	682230AL	2,73	65,52	_____
	30 x 28	22,80	682830AL	3,09	70,45	_____
	30 x 35	19,20	683530AL	3,32	63,74	_____
	30 x 42	15,60	684230AL	4,05	63,18	_____
	30 x 48	14,40	684830AL	5,30	76,32	_____
	30 x 54	10,80	685430AL	5,12	55,30	_____
	30 x 60	10,80	686030AL	5,23	56,48	_____
	30 x 64	10,80	686430AL	5,50	59,40	_____
	30 x 76	14,40	687630AL	6,93	99,79	_____
	30 x 89	12,00	688930AL	8,35	100,20	_____
	40 x 42	10,80	684240AL	5,36	57,89	_____
	40 x 48	10,80	684840AL	5,90	63,72	_____
	40 x 54	9,60	865440AL	6,80	65,28	_____
	40 x 76	9,60	687640AL	9,06	86,98	_____
	40 x 89	7,20	688940AL	10,02	72,14	_____
	50 x 60	6,00	686050AL	9,34	56,04	_____
	70 x 76	4,80	687670AL	17,30	83,04	_____
	80 x 89	4,80	688980AL	20,55	98,64	_____



Alu-Klebeband, mit Papier-Liner

50 mm x 100 m	Art.-Nr.: AL50	Rolle	10,48	_____
750 mm x 100 m	Art.-Nr.: AL75	Rolle	15,73	_____
100 mm x 100 m	Art.-Nr.: AL100	Rolle	20,96	_____

Bindedraht 100 g auf Rolle	Art.-Nr.: 720010	Rolle	0,80	_____
-----------------------------------	------------------	-------	-------------	-------



Stempel / Unterschrift

SHK-Direkt.de

Leipziger Straße 72 | 06108 Halle / Saale

Fax: +49 (0) 345 22 580-100 Telefon: +49 (0) 345 22 580-441

Lieferbedingungen Deutschland: ab € 240,00 Nettowarenwert frei Haus, sonst € 8,20 Frachtkostenanteil

Lieferbedingungen nach Österreich: Auf Anfrage möglich

Zahlung: Rechnung 10 Tage 2 %, 30 Tage netto, Preise zuzügl. MwSt.



PE-Schutz-Schlauch - 4 mm



4 mm Wanddicke. ROT.

Rolle Ø 10 m

Art. Nr.	Rohrgröße	VPE	Zoll	Preis / Meter	Bestellmenge (Rollen)
721500	12/15 mm	260 m	1/4	€ 0,19	_____
721800	18 mm	240 m	3/8	€ 0,20	_____
722200	22 mm	200 m	1/2	€ 0,25	_____
722800	28 mm	180 m	3/4	€ 0,28	_____
723500	35 mm	120 m	1	€ 0,39	_____
724200	42 mm	100 m	1 1/4	€ 0,44	_____



PE Abwasser-Schlauch - 4 mm

4 mm Wanddicke. ROT. Lieferlänge: 10 m (Schlaufen)



Art. Nr	Typ DN	Gußrohre (SML) DIN 19522 mm	VPE	Kunststoffrohre (HT) DIN 19560 mm	Preis / Meter	Bestellmenge (Rollen)
710050	50	58	120 m	50-53,5	€ 0,54	_____
710070	70	78	100 m	75-78,8	€ 0,62	_____
710090	90	75-80	80 m	90	€ 0,78	_____
710010	100	110	80 m	100-115,2	€ 0,84	_____
710012	125	135	80 m	125-131,0	€ 1,15	_____



Wickelstreifen-PE NICHT SELBSTKLEBEND

Mit Schutzfolie. ROT.
nicht selbstklebend.



Art. Nr.	Dicke	Breite	Länge	Preis / Rolle
003675N	2 mm	70 mm	3,6 m	€ 0,63
003678	2 mm	100 mm	3,6 m	€ 0,74



Wickelstreifen-PE SELBSTKLEBEND

Mit Schutzfolie. ROT.
selbstklebend.



Art. Nr.	Dicke	Breite	Länge	Preis / Rolle
003675	2 mm	70 mm	3,6 m	€ 1,07
003677	2 mm	100 mm	3,6 m	€ 1,40

Stempel / Unterschrift

SHK-Direkt.de

Leipziger Straße 72 | 06108 Halle / Saale

Fax: +49 (0) 345 22 580-100 Telefon: +49 (0) 345 22 580-441

Lieferbedingungen Deutschland: ab € 240,00 Nettowarenwert frei Haus, sonst € 8,20 Frachtkostenanteil

Lieferbedingungen nach Österreich: Auf Anfrage möglich

Zahlung: Rechnung 10 Tage 2 %, 30 Tage netto, Preise zuzügl. MwSt.



Vlies Schlauch - Isolierschlauch

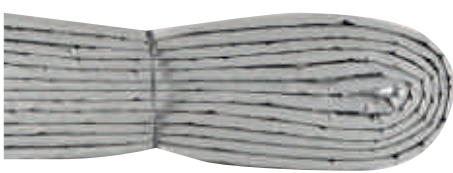

hellgrau, 10 m
VPE 200 m

Art. Nr.	Größe	Preis / 1lfm	Preis / VPE	Bestellmenge
001215	15 mm x 10 m	€ 0,26	€ 52,00	_____
000018	18 mm x 10 m	€ 0,28	€ 56,00	_____
000022	22 mm x 10 m	€ 0,30	€ 60,00	_____
000028	28 mm x 10 m	€ 0,35	€ 70,00	_____
000035	35 mm x 10 m	€ 0,38	€ 76,00	_____
000042	42 mm x 10 m	€ 0,54	€ 108,00	_____

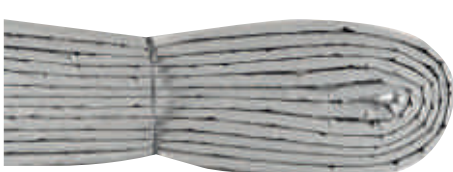

hellgrau, 10 m
VPE 100 m

Art. Nr.	Größe	Preis / 1lfm	Preis / VPE	Bestellmenge
00DN50	DN 50 mm x 10 m	€ 0,60	€ 60,00	_____
00DN70	DN 70 mm x 10 m	€ 0,78	€ 78,00	_____
00DN90	DN 90 mm x 10 m	€ 1,01	€ 101,00	_____
00DN10	DN 100 mm x 10 m	€ 1,05	€ 105,00	_____



Vlies Wickelstreifen DAMPFSPERRE

VPE 25 Rollen
Maße: 70 mm x 3,5 m
Farbe hellgrau

Art. Nr. Preis / VPE
003671 € **18,25** _____

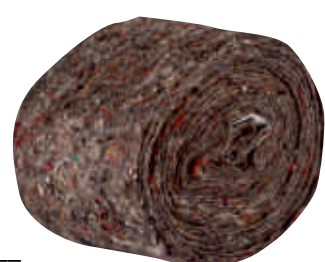

Vlies Wickelstreifen DAMPFSPERRE - selbstklebend

VPE 25 Rollen
Maße: 70 mm x 3,5 m
Farbe hellgrau

Art. Nr. Preis / VPE
003673 € **35,50** _____



Stempel / Unterschrift

SHK-Direkt.de

Leipziger Straße 72 | 06108 Halle / Saale

Fax: +49 (0) 345 22 580-100 Telefon: +49 (0) 345 22 580-441

Lieferbedingungen Deutschland: ab € 240,00 Nettowarenwert frei Haus, sonst € 8,20 Frachtkostenanteil

Lieferbedingungen nach Österreich: Auf Anfrage möglich

Zahlung: Rechnung 10 Tage 2 %, 30 Tage netto, Preise zuzügl. MwSt.



SOLAR-Kautschuk-Isolierung EPDM +150 °C kurzzeitig +175 °C



UV-Bestand
2-Meter Karton

Art. Nr.	Rohrgröße x Isolierstärke	Kartoninhalt	Preis / Meter pro VPE	Preis / pro VPE
KB1513	15 x 13 mm	120 m	2,07	248,40 _____
KB1813	18 x 13 mm	106 m	2,15	227,90 _____
KB2213	22 x 13 mm	84 m	2,43	204,12 _____
KB2813S	28 x 13 mm	72 m	2,77	199,44 _____
KB3513S	35 x 13 mm	50 m	3,93	196,50 _____
KB1519	15 x 19 mm	72 m	3,35	241,20 _____
KB1819	18 x 19 mm	60 m	3,53	211,80 _____
KB2219	22 x 19 mm	56 m	4,05	226,80 _____
KB2819S	28 x 19 mm	40 m	4,69	187,60 _____
KB3519S	35 x 19 mm	36 m	6,23	224,28 _____



Endlos Spenderboxen

Art. Nr.	Rohrgröße x Isolierstärke	Kartoninhalt	Preis / pro VPE
KSB1513	15 x 13 mm	18 m	32,99 _____
KSB1813	18 x 13 mm	16 m	30,43 _____
KSB2213	22 x 13 mm	15 m	32,09 _____
KSB2813	28 x 13 mm	11 m	27,37 _____
KSB1519	15 x 19 mm	14 m	41,41 _____
KSB1819	18 x 19 mm	12 m	36,63 _____
KSB2219	22 x 19 mm	10 m	35,46 _____
KSB2819	28 x 19 mm	8 m	32,24 _____
KSB3519	35 x 19 mm	6 m	33,18 _____



KAUTSCHUK-KLEBEBAND SCHWARZ

003676SOLAR 50 mm x 15 m EPDM Rolle **15,92** EUR Rollen _____



Stempel / Unterschrift

SHK-Direkt.de

Leipziger Straße 72 | 06108 Halle / Saale

Fax: +49 (0) 345 22 580-100 Telefon: +49 (0) 345 22 580-441

Lieferbedingungen Deutschland: ab € 240,00 Nettowarenwert frei Haus, sonst € 8,20 Frachtkostenanteil

Lieferbedingungen nach Österreich: Auf Anfrage möglich

Zahlung: Rechnung 10 Tage 2 %, 30 Tage netto, Preise zuzügl. MwSt.



KAUTSCHUK-KLEBEBAND

50 mm Breite x 3 mm Dämmdicke x 15 Meter Länge



Art. Nr. 003676

grau 12 **8,51** EUR _____



Art. Nr. 003676S

schwarz 12 **13,85** EUR _____



Gewebe Klebe Band – Panzertape 48 mm x 50 Meter



Art. Nr. 720006

silbergrau 24 **3,60** EUR _____



Art. Nr. 7200008

rot 24 **3,90** EUR _____



Art. Nr. 720009

schwarz 24 **3,90** EUR _____



Art. Nr. 720007

gelb 24 **3,90** EUR _____



PVC-Klebebänder – für Sanitär – Heizung – Klima – Technische Isolierung



Art. Nr.	Breite mm x Länge Meter	Farbe	VPE	Preis per Rolle	Bestellmenge Anzahl Rollen
720041	50 mm x 10 Meter	rot	36	1,70 EUR	_____
720033	30 mm x 10 Meter	silbergrau	60	1,29 EUR	_____
720035	50 mm x 10 Meter	silbergrau	36	1,70 EUR	_____

Stempel / Unterschrift

SHK-Direkt.de

Leipziger Straße 72 | 06108 Halle / Saale

Fax: +49 (0) 345 22 580-100 Telefon: +49 (0) 345 22 580-441

Lieferbedingungen Deutschland: ab € 240,00 Nettowarenwert frei Haus, sonst € 8,20 Frachtkostenanteil

Lieferbedingungen nach Österreich: Auf Anfrage möglich

Zahlung: Rechnung 10 Tage 2 %, 30 Tage netto, Preise zuzügl. MwSt.



Kautschuk-Isolierung GRAU für Heizung + Sanitär



DIN 4102-B1, schwerentflammbar.

Tipp: Wird oft zusammen gekauft mit „Kälterohrschellen“ - Seite 6



50 % nach EnEV

Art. Nr.	Rohr x Isolierstärke	m/Karton	per Meter	Kartonpreis/EUR
KB1510	15 x 13 mm	132 m	0,77 EUR	101,64 EUR _____
KB1810	18 x 13 mm	116 m	0,82 EUR	95,12 EUR _____
KB2210	22 x 12,5 mm	96 m	0,95 EUR	91,20 EUR _____
KB2810	28 x 12,5 mm	72 m	1,14 EUR	82,08 EUR _____
KB3515	35 x 18,5 mm	44 m	2,87 EUR	126,28 EUR _____
KB4220	42 x 24 mm	24 m	4,43 EUR	106,32 EUR _____
KB5430	54 x 30,5 mm	16 m	11,26 EUR	180,16 EUR _____
KB7640	76 x 44 mm	8 m	19,99 EUR	159,92 EUR _____

100 % nach EnEV

Art. Nr.	Rohr x Isolierstärke	m/Karton	per Meter	Kartonpreis/EUR
KB1520	15 x 27 mm	40 m	2,71 EUR	108,40 EUR _____
KB1820	18 x 26,5 mm	40 m	2,74 EUR	109,60 EUR _____
KB2220	22 x 26 mm	40 m	2,85 EUR	114,00 EUR _____
KB2820	28 x 25,5 mm	36 m	3,16 EUR	113,76 EUR _____
KB3530	38 x 35 mm	16 m	9,19 EUR	147,04 EUR _____
KB4240	42 x 49,50 mm	8 m	18,76 EUR	150,08 EUR _____

Endlos BOX

Art. Nr.	Rohr x Isolierstärke	gemischt	per Meter	Kartonpreis/EUR
KSB159	15 x 13 mm	21 m	15,30 EUR _____	
KSB189	18 x 13 mm	20 m	15,40 EUR _____	
KSB229	22 x 13 mm	18 m	15,62 EUR _____	
KSB289	28 x 13 mm	17 m	16,35 EUR _____	



Stempel / Unterschrift

SHK-Direkt.de

Leipziger Straße 72 | 06108 Halle / Saale

Fax: +49 (0) 345 22 580-100 Telefon: +49 (0) 345 22 580-441

Lieferbedingungen Deutschland: ab € 240,00 Nettowarenwert frei Haus, sonst € 8,20 Frachtkostenanteil

Lieferbedingungen nach Österreich: Auf Anfrage möglich

Zahlung: Rechnung 10 Tage 2 %, 30 Tage netto, Preise zuzügl. MwSt.



Selbstklebende Kautschuk-Isolierung GRAU für Heizung + Sanitär



DIN 4102-B1, schwerentflammbar.

50 % nach EnEV

Art. Nr.	Rohr x Isolierstärke	m/Karton	per Meter	Kartonpreis/EUR
KB1510SK	15 x 13 mm	132 m	1,47 EUR	194,04 EUR _____
KB1810SK	18 x 13 mm	116 m	1,60 EUR	185,60 EUR _____
KB2210SK	22 x 12.5 mm	96 m	1,82 EUR	174,72 EUR _____
KB2810SK	28 x 12.5 mm	72 m	2,16 EUR	155,52 EUR _____
KB3518SK	35 x 18.5 mm	44 m	4,64 EUR	204,16 EUR _____
KB4221SK	42 x 24 mm	24 m	7,27 EUR	174,48 EUR _____

100 % nach EnEV

		m/Karton	per Meter	Kartonpreis/EUR
KB1524SK	15 x 27 mm	40 m	4,39 EUR	175,60 EUR _____
KB1824SK	18 x 26,5 mm	40 m	4,53 EUR	181,20 EUR _____
KB2223SK	22 x 26 mm	40 m	4,92 EUR	196,80 EUR _____
KB2823SK	28 x 25,5 mm	36 m	5,43 EUR	195,48 EUR _____

Stempel / Unterschrift

SHK-Direkt.de

Leipziger Straße 72 | 06108 Halle / Saale

Fax: +49 (0) 345 22 580-100 Telefon: +49 (0) 345 22 580-441

Lieferbedingungen Deutschland: ab € 240,00 Nettowarenwert frei Haus, sonst € 8,20 Frachtkostenanteil

Lieferbedingungen nach Österreich: Auf Anfrage möglich

Zahlung: Rechnung 10 Tage 2 %, 30 Tage netto, Preise zuzügl. MwSt.



ROCKWOOL 800



Die Rohrschale ROCKWOOL 800 wird aus konzentrisch gewickelter Steinwolle hergestellt. Sie ist mit einer gitternetzverstärkten, reißfesten Aluminium-Sandwich-Folie mit selbklebender Überlappung kaschiert, einseitig aufgeschlitzt und zur leichteren Montage auf der Innenwandung eingesägt.

- nichtbrennbar A2L -s1, d0
- wärmedämmend
- schallabsorbierend
- wasserabweisend
- druckbelastbar und formstabil
- schnell und einfach zu verlegen
- mit einer wirkungsvollen Dampfbremse versehen
- hergestellt in AS-Qualität



ANWENDUNGSBEREICH

Wärmedämmung von Heizungs- und Warmwasserrohren nach der Energieeinsparverordnung (EnEV), Trinkwasserrohrleitungen gemäß DIN 1988, Solarleitungen sowie von Rohrleitungen in betriebstechnischen Anlagen. Des Weiteren kann die ROCKWOOL 800 als Brandschutzbekleidung von brennbaren Rohrleitungen in Flucht- und Rettungswegen verwendet werden. Notwendige weiterführende Dämmung bei den Conlit R90 Rohrabschottungssystemen.

Isolierstärke x Rohr	m / Karton	Art. Nr.:	€ pro Meter	Preis VPE	Stück
20 x 15 100 % EnEV	48 m	681520 RW	4,17	200,16	_____
20 x 18 100 % EnEV	42 m	681820 RW	4,52	189,84	_____
20 x 22 100 % EnEV	36 m	682220 RW	4,77	171,72	_____
20 x 28 50 % EnEV	30 m	682820 RW	5,08	152,40	_____
20 x 35 50 % EnEV	25 m	683520 RW	5,93	148,25	_____
30 x 28 100 % EnEV	20 m	682830 RW	7,74	154,80	_____
30 x 35 100 % EnEV	16 m	683530 RW	8,25	132,00	_____
30 x 42 50 % EnEV	12 m	684230 RW	9,05	108,60	_____
40 x 42 100 % EnEV	9 m	684240 RW	11,97	107,73	_____
50 x 54 100 % EnEV	5 m	685450 RW	16,96	84,80	_____
60 x 54 100 % EnEV	4 m	685060 RW	21,18	84,72	_____

Stempel / Unterschrift

SHK-Direkt.de

Leipziger Straße 72 | 06108 Halle / Saale

Fax: +49 (0) 345 22 580-100 Telefon: +49 (0) 345 22 580-441

Lieferbedingungen Deutschland: ab € 240,00 Nettowarenwert frei Haus, sonst € 8,20 Frachtkostenanteil

Lieferbedingungen nach Österreich: Auf Anfrage möglich

Zahlung: Rechnung 10 Tage 2 %, 30 Tage netto, Preise zuzügl. MwSt.

Lamellenmatte aus Steinwolle A2 nach DIN 4102



Artikelnummer	Isolierstärke mm	Inhalt m ²	Länge mm	Breite mm	Preis/ VPE Euro	Bestellmenge
689020	20	12	12.000	1.000	58,23	_____
689030	30	8	8.000	1.000	45,75	_____
689040	40	6	6.000	1.000	43,50	_____
689050	50	5	5.000	1.000	42,62	_____

- Lamellenmatte aus Steinwolle
- Steinwoll-Lamellenmatte mit einer armierten Reinalu-Folie
- mit nicht brennbarer Beschichtung
- beständig gegen Fäulnis und Schimmelbildung
- alterungsbeständig und geruchsneutral

Lamellenmatte aus Glaswolle A2 nach DIN 4102



Für Heizungs- und Brauchwasserleitungen, sowie Klima- und Lüftungsleitungen.

Glaswoll-Lamellenmatte mit einer armierten Reinalu-Folie, mit nicht brennbarer Beschichtung, beständig gegen Fäulnis- und Schimmelbildung, alterungsbeständig und geruchsneutral.

Temperaturbereich bis + 250 °C



Art. Nr.	Isolierstärke	länge	Breite	Inhalt	Preis/m ²	Preis/VPE
689520	20 mm	10000 mm	600 mm	12 m ²	9,96 EUR	119,52 EUR _____
689530	30 mm	8000 mm	600 mm	9,6 m ²	11,16 EUR	107,14 EUR _____
689540	40 mm	6000 mm	600 mm	7,2 m ²	13,76 EUR	99,07 EUR _____
689550	50 mm	5000 mm	600 mm	6,0 m ²	15,85 EUR	95,10 EUR _____

Alu-Klebebänder

50 mm x 100 m

750 mm x 100 m

100 mm x 100 m

Art.-Nr.: AL50 Rolle **10,48** _____

Art.-Nr.: AL75 Rolle **15,73** _____

Art.-Nr.: AL100 Rolle **20,96** _____

Bindedraht 100 g auf Rolle Art.-Nr.: 720010 Rolle **0,80** _____



SHK-Direkt.de

Leipziger Straße 72 | 06108 Halle / Saale

Fax: +49 (0) 345 22 580-100 Telefon: +49 (0) 345 22 580-441

Lieferbedingungen Deutschland: ab € 240,00 Nettowarenwert frei Haus, sonst € 8,20 Frachtkostenanteil

Lieferbedingungen nach Österreich: Auf Anfrage möglich

Zahlung: Rechnung 10 Tage 2 %, 30 Tage netto, Preise zuzügl. MwSt.

Stempel / Unterschrift



PVC-Ummantelung



PVC-Folie hellgrau (DIN 4102-B1) SE 0,35 mm dick

Art. Nr. 672000 1000 mm breit x 25 m 3,95 EUR/m² **98,87** EUR/Rolle _____

90 Grad PVC-Bögen hellgrau SE = schwerentflammbar

Dimension in mm Rohr + Isolierstärke	Art. Nr.	Preis/Stück/EUR
15 mm Rohr x 20 mm Isolierstärke	672015	1,10 _____
18 mm Rohr x 20 mm Isolierstärke	672018	1,10 _____
22 mm Rohr x 20 mm Isolierstärke	672022	1,10 _____
28 mm Rohr x 20 mm Isolierstärke	672028	1,48 _____
28 mm Rohr x 30 mm Isolierstärke	673028	1,48 _____
35 mm Rohr x 20 mm Isolierstärke	672035	1,48 _____
35 mm Rohr x 30 mm Isolierstärke	673035	1,65 _____
42 mm Rohr x 20 mm Isolierstärke	672042	1,65 _____
42 mm Rohr x 30 mm Isolierstärke	673042	2,17 _____
42 mm Rohr x 40 mm Isolierstärke	674042	3,64 _____
48 mm Rohr x 40 mm Isolierstärke	674048	3,64 _____
60 mm Rohr x 50 mm Isolierstärke	675060	6,10 _____



45 Grad PVC-Bögen hellgrau SE = schwerentflammbar

Dimension in mm Rohr + Isolierstärke	Art. Nr.	Preis/Stück/EUR
18 mm Rohr x 20 mm Isolierstärke	67201845	1,27 _____
22 mm Rohr x 20 mm Isolierstärke	67202245	1,27 _____
28 mm Rohr x 20 mm Isolierstärke	67202845	1,27 _____
35 mm Rohr x 20 mm Isolierstärke	67203545	1,70 _____
42 mm Rohr x 20 mm Isolierstärke	67204245	1,92 _____
28 mm Rohr x 30 mm Isolierstärke	67302845	1,92 _____
35 mm Rohr x 30 mm Isolierstärke	67303545	2,30 _____
42 mm Rohr x 30 mm Isolierstärke	67304245	2,52 _____



Stempel / Unterschrift

SHK-Direkt.de

Leipziger Straße 72 | 06108 Halle / Saale

Fax: +49 (0) 345 22 580-100 Telefon: +49 (0) 345 22 580-441

Lieferbedingungen Deutschland: ab € 240,00 Nettowarenwert frei Haus, sonst € 8,20 Frachtkostenanteil

Lieferbedingungen nach Österreich: Auf Anfrage möglich

Zahlung: Rechnung 10 Tage 2 %, 30 Tage netto, Preise zuzügl. MwSt.



PUR Rohrschale



mit PVC-Ummantelung für Heizungs- und Warmwasserleitungen im Sichtbereich
Einfache und montagefreundliche Verarbeitung mit selbstklebenden Verschluss
Polyurethan-Leichtschäum mit PVC-Ummantelung hellgrau, Länge 1 m



Ausführung 0,035 W/(m*K)

Art. Nr.	Rohr x Isolierstärke	m/Karton	€ per Meter	€ pro VPE / Bestellmenge
652015	15 mm x 20 mm	40 m	3,23	129,20 _____
652018	18 mm x 20 mm	40 m	3,31	132,40 _____
652022	22 mm x 20 mm	36 m	3,57	128,52 _____
652028	28 mm x 20 mm	28 m	3,80	106,40 _____
653028	28 mm x 30 mm	18 m	5,30	95,40 _____
653035	35 mm x 30 mm	16 m	5,88	94,08 _____
654042	42 mm x 40 mm	9 m	8,37	75,33 _____
654048	48 mm x 40 mm	8 m	9,94	79,52 _____
655060	60 mm x 50 mm	4 m	14,61	58,44 _____



PVC-Klebeband hellgrau

720032I PVC-Klebeband hellgrau 25 mm x 25 m 36 St. **1,90 / Rolle** _____

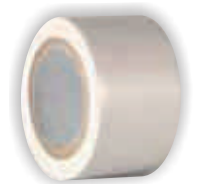

Alu-Endmanschettenband isogenograu - 5 m

681020	20 mm für Isolierstärke 20 mm	Endmanschettenband 20 mm x 5 m	6,35 / Rolle _____
681030	30 mm für Isolierstärke 30 mm	Endmanschettenband 30 mm x 5 m	6,94 / Rolle _____
681040	40 mm für Isolierstärke 40 mm	Endmanschettenband 40 mm x 5 m	8,25 / Rolle _____



Stempel / Unterschrift

SHK-Direkt.de

Leipziger Straße 72 | 06108 Halle / Saale

Fax: +49 (0) 345 22 580-100 Telefon: +49 (0) 345 22 580-441

Lieferbedingungen Deutschland: ab € 240,00 Nettowarenwert frei Haus, sonst € 8,20 Frachtkostenanteil

Lieferbedingungen nach Österreich: Auf Anfrage möglich

Zahlung: Rechnung 10 Tage 2 %, 30 Tage netto, Preise zuzügl. MwSt.



PE-Dämmhülse PLUS - die eckige Ausführung mit robuster Außenhaut

- Geringe Aufbauhöhen des Fußbodens durch neuartige eckige Form
- Keine zusätzliche Schüttung gegen Hohlraumbildung notwendig
- Trittschall gewährleistet
- Gemäß Energieeinsparverordnung (EnEV)



	Art. Nr.	Dimension	A mm	B mm	C mm	D mm	m/Karton	€/Meter	€/Karton
	690915E	9 x 15	16-17	9	6	30	170	0,98 €	166,60 € _____
	690918E	9 x 18	19-20	9	6	34	120	1,15 €	138,00 € _____
	690922E	9 x 22	23-24	9	6	36	110	1,30 €	143,00 € _____
	690928E	9 x 28	30-31	9	7,5	47	70	1,85 €	129,50 € _____
	692515E	25 x 15	16-17,5	27	9	33	100	2,06 €	206,00 € _____
	691826E	25 x 18	19-20,5	26	10	39	84	2,32 €	194,88 € _____
	692226E	25 x 22	23-24,5	26	10	42	72	2,63 €	189,36 € _____
	692528E	25 x 28	29-30,5	25	10	49	58	3,00 €	174,00 € _____

Die PE-Dämmhülse PLUS spart im Vergleich zu runden Dämmstoffen Platz und Material in der Aufbauhöhe und ermöglicht hierdurch die Verlegung mehrerer Rohrleitungen nebeneinander. Die Minimierung der Energieverluste und zuverlässige Verhinderung der Entstehung von Schallbrücken zwischen Rohrdecke und Estrichplatte sind weitere Vorteile.

Stempel / Unterschrift

SHK-Direkt.de

Leipziger Straße 72 | 06108 Halle / Saale

Fax: +49 (0) 345 22 580-100 Telefon: +49 (0) 345 22 580-441

Lieferbedingungen Deutschland: ab € 240,00 Nettowarenwert frei Haus, sonst € 8,20 Frachtkostenanteil

Lieferbedingungen nach Österreich: Auf Anfrage möglich

Zahlung: Rechnung 10 Tage 2 %, 30 Tage netto, Preise zuzügl. MwSt.

PE-Stangen-Rohrisolierungen

**ONLINE
bestellen!**
www.shk-direkt.de

Rohrisolierung aus flexiblem, geschlossenzelligem Weich- Polyethylenschaum, angeschlitzt, Farben grau, Länge 2 m, DIN 4102 – B1, schwer entflammbar

Preis/pro VPE in Euro
frei Haus

Dimension in mm	Artikel	Art. Nr.	Meter/Karton 2 m Stücke	Preis/Meter in Euro frei Haus	Preis/pro VPE in Euro frei Haus
9 x 15		T690915	340	0,29	98,60
9 x 18		T690918	320	0,32	102,40
9 x 22		T690922	270	0,35	94,50
9 x 28		T690928	190	0,45	85,50
9 x 35		T690935	150	0,62	93,50
9 x 42		T690942	120	0,72	86,40
9 x 48		T690948	100	0,93	93,00
9 x 54		T690954	80	1,10	88,00
9 x 60		T690960	72	1,27	91,44
13 x 15		T691315	220	0,45	99,00
13 x 18		T691318	210	0,47	98,70
13 x 22		T691322	170	0,53	90,10
13 x 28		T691328	140	0,66	92,40
15 x 35		T691335	108	0,84	90,72
15 x 42		T691342	80	1,20	96,00
15 x 48		T691348	74	1,36	100,64
15 x 54		T691354	70	1,54	107,80
15 x 60		T691360	54	1,73	93,42
20 x 15		T692015	170	0,79	134,30
20 x 18		T692018	140	0,87	121,80
20 x 22		T692022	120	0,98	117,60
20 x 28		T692028	100	1,17	117,00
20 x 35		T692035	80	1,38	110,40
20 x 42		T692042	70	1,64	114,80
20 x 48		T692048	66	1,97	130,02
20 x 54		T692054	56	2,14	119,84
20 x 60		T692060	48	2,44	117,12
20 x 76		T692076	32	3,96	126,72
20 x 89		T692089	24	4,77	114,48
20 x 108		T692008	20	6,87	137,40
20 x 114		T692014	18	7,86	141,48
27 x 15		T692515	106	1,12	118,72
26 x 18		T692518	90	1,29	116,10
26 x 22		T692522	80	1,45	116,00
25 x 28		T692528	74	1,77	130,98
25 x 35		T692535	66	2,09	137,94
25 x 42		T692542	56	2,31	129,36

PE-Clipse zum Verschließen

Art. Nr.: 720001 Beutel 100 Stück



2,09

Stempel / Unterschrift

SHK-Direkt.de

Leipziger Straße 72 | 06108 Halle / Saale

Fax: +49 (0) 345 22 580-100 Telefon: +49 (0) 345 22 580-441

Lieferbedingungen Deutschland: ab € 240,00 Nettowarenwert frei Haus, sonst € 8,20 Frachtkostenanteil

Lieferbedingungen nach Österreich: Auf Anfrage möglich

Zahlung: Rechnung 10 Tage 2 %, 30 Tage netto, Preise zuzügl. MwSt.



50 % EnEv PE-Stabil-Isolierung



Die rote Stangenisolierung mit der stabilen Außenhaut

Rundextrudierte PE-Isolierung mit außen aufkaschierter robuster Roter Folie als Außenhaut zum Schutz vor mechanischer Beschädigung am Bau, Außenhaut ist feuchtigkeitsundurchlässig

Dimension Artikel in mm	Art. Nr.	Meter/Karton 2 m Stücke	IHR EK Preis/Meter	Ihr EK Preis/pro VPE
9 x 15	690915.Stabil	330	0,43	141,90 _____
9 x 18	690918.Stabil	300	0,46	138,00 _____
9 x 22	690922.Stabil	270	0,54	145,80 _____
9 x 28	690928.Stabil	190	0,66	125,40 _____
9 x 35	690935.Stabil	150	0,83	124,50 _____
9 x 42	690942.Stabil	110	1,20	132,00 _____
13 x 15	691315.Stabil	220	0,59	129,80 _____
13 x 18	691318.Stabil	210	0,64	134,40 _____
13 x 22	691322.Stabil	170	0,70	119,00 _____
13 x 28	691328.Stabil	140	0,79	110,60 _____
13 x 35	691335.Stabil	108	1,04	112,32 _____
20 x 28	692028.Stabil	100	1,80	180,00 _____
20 x 35	692035.Stabil	80	1,94	155,20 _____
20 x 42	692042.Stabil	70	2,14	149,80 _____
27 x 15	692715.Stabil	106	1,65	174,90 _____
26 x 18	692618.Stabil	90	1,90	171,00 _____
26 x 22	692622.Stabil	80	2,13	170,40 _____
25 x 28	692528.Stabil	74	2,54	187,96 _____
25 x 35	692535.Stabil	66	3,02	199,32 _____



Zubehör



Rotes Gewebeklebeband
Art.-Nr.: 720008

50 mm x 50 m

3,90 / Rolle _____

Stempel / Unterschrift

SHK-Direkt.de

Leipziger Straße 72 | 06108 Halle / Saale

Fax: +49 (0) 345 22 580-100 Telefon: +49 (0) 345 22 580-441

Lieferbedingungen Deutschland: ab € 240,00 Nettowarenwert frei Haus, sonst € 8,20 Frachtkostenanteil

Lieferbedingungen nach Österreich: Auf Anfrage möglich

Zahlung: Rechnung 10 Tage 2 %, 30 Tage netto, Preise zuzügl. MwSt.



100 % EnEv Steinwoll-Isolier-Rohrschalen

Konzentrisch, maßgenau geschnittene Steinwoll-Rohrschalen, einseitig geschlitzt, kaschiert mit einer reißfesten Reinaluminiumfolie, in AS Qualität nach AGI Q132, stark wasserabweisend (hydrophobiert nach AGI Q132/DIN 13472) und geruchsneutral. Einfache Montage durch doppelseitiges Klebeband zum Verschließen der Rohrschale.

Brandklasse: A2 gemäß EN 13501-1, sowie DIN 4102-1
Wärmeleitkoeffizient: 0,037 W/m.K bei +40 °C nach DIN 52613
Schmelzpunkt: Steinwolle > 1000 °C
Temperaturbereich: 250 °C wollseitig, max. 80 °C auf der Kaschierung gem. EN 14707
Länge: 1,2 m

Isolierstärke x Rohr	Art.-Nr.:	m/Karton	€ Preis per Meter	Preis VPE	Stück
25 x 15	681525AL-ENEV	36 m	1,90	68,40	_____
25 x 18	681825AL-ENEV	36 m	2,08	74,88	_____
25 x 22	682225AL-ENEV	30 m	2,10	63,00	_____
40 x 28	682840AL-ENEV	14,4 m	4,05	58,32	_____
40 x 35	683540AL-ENEV	10,8 m	4,51	48,71	_____
60 x 54	685460AL-ENEV	4,8 m	10,34	49,63	_____



Alu-Klebeband, mit Papier-Liner

50 mm x 100 m	Art.-Nr.: AL50	Rolle	10,48	_____
750 mm x 100 m	Art.-Nr.: AL75	Rolle	15,73	_____
100 mm x 100 m	Art.-Nr.: AL100	Rolle	20,96	_____

Bindedraht 100 g auf Rolle Art.-Nr.: 720010 Rolle **0,80** _____

Stempel / Unterschrift

SHK-Direkt.de

Leipziger Straße 72 | 06108 Halle / Saale

Fax: +49 (0) 345 22 580-100 Telefon: +49 (0) 345 22 580-441

Lieferbedingungen Deutschland: ab € 240,00 Nettowarenwert frei Haus, sonst € 8,20 Frachtkostenanteil

Lieferbedingungen nach Österreich: Auf Anfrage möglich

Zahlung: Rechnung 10 Tage 2 %, 30 Tage netto, Preise zuzügl. MwSt.

AF/Armaflex KÄLTE-Kautschuk-Isolierung -50 °C - + 105 °C

Die nachhaltige Lösung für Anwendungen in Kälte-/Klima- und Verfahrenstechnischen Anlagen

Hochflexibles, geschlossenzelliges Kautschuk mit hohem Wasserdampf-Diffusionswiderstand

$\mu > 10.000$ und niedriger Wärmeleitfähigkeit,

Farbe: schwarz, Schlauch länge 2 m

Bezeichnung AF-2

Dämmschichtdicke 11,5 mm - 13,5 mm



Art. Nr.	Rohrgröße x Isolierstärke	VPE/Karton	Preis per Meter	Preis / Karton	Bestellmenge per Meter
KS11115	15 x 11,5 mm	144 m	3,19 EUR	459,36 EUR	_____
KS11118	18 x 11,5 mm	120 m	3,50 EUR	420,00 EUR	_____
KS11222	22 x 12,0 mm	96 m	3,83 EUR	367,68 EUR	_____
KS11228	28 x 12,5 mm	80 m	4,17 EUR	333,60 EUR	_____
KS11335	35 x 13,0 mm	60 m	5,10 EUR	306,00 EUR	_____
KS11342	42 x 13,5 mm	40 m	5,94 EUR	237,60 EUR	_____

Kautschuk-Platten-Ware, 1000 mm breit, Farbe schwarz

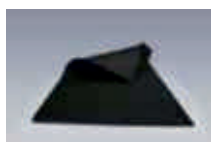

Nichtselbstklebende Kautschuk-Platten

Art. Nr.	Isolierstärke	Breite x Länge	VPE/Karton	Preis per m ²	Preis/VPE	Bestellmenge per VPE
KEP13	13 mm	1000 x 8000 mm	8 m ²	14,21 EU	115,12 EUR	_____
KEP19	19 mm	1000 x 6000 mm	6 m ²	14,76 EUR	91,72 EUR	_____



Selbstklebende Kautschuk-Platten

KEP13SK	13 mm	1000 x 8000 mm	8 m ²	19,17 EUR	153,36 EUR	_____
KEP19SK	19 mm	1000 x 6000 mm	6 m ²	20,07 EU	121,42 EUR	_____

Stempel / Unterschrift

SHK-Direkt.de

Leipziger Straße 72 | 06108 Halle / Saale

Fax: +49 (0) 345 22 580-100 Telefon: +49 (0) 345 22 580-441

Lieferbedingungen Deutschland: ab € 240,00 Nettowarenwert frei Haus, sonst € 8,20 Frachtkostenanteil

Lieferbedingungen nach Österreich: Auf Anfrage möglich

Zahlung: Rechnung 10 Tage 2 %, 30 Tage netto, Preise zuzügl. MwSt.

**ONLINE
bestellen!**
www.shk-direkt.de



Conlit® 150 U Brandschutzsysteme



Inhalt m	Innendurchmesser mm	Dämmdicke mm	Durchmesser Kernbohrung mm	Art.-Nr.:	Euro / Meter
42	15	22,5	60	650150	25,64
42	18	21,0	60	650180	26,47
42	22	19,0	60	650220	31,69
20	28	26,0	80	650280	38,82
20	35	22,5	80	650350	42,53
20	42	19,0	80	650420	48,98
14	48	26,0	100	650480	66,29
9	58	36,0	130	650580	93,40
5	78	36,0	150	650780	105,54
4	110	35,0	180	651100	129,71
2	135	42,5	220	651350	159,46
2	160	30,0	220	651600	167,78

PRODUKTBESCHREIBUNG

Nichtbrennbare, kunstharzgebundene druckfeste Steinwolle-Brandschutzschale für den Einsatz von Rohrabschottungen. Die Conlit® 150 U Brandschutzschale ist mit einer farbig gekennzeichneten gitternetzverstärkter Aluminium-Sandwich-Folie kaschiert. Die Conlit® 150 U ist einseitig aufgeschlitzt und auf der Innenwandung eingesägt, damit sie leicht aufgeklappt auf der Rohrleitung montiert werden

Anwendungsbereiche

Rohrabschottungen R30 bis R120 von brennbaren und nichtbrennbaren Rohrleitungen bei Massivwänden und Massivdecken sowie leichten Trennwänden.

Stempel / Unterschrift

SHK-Direkt.de

Leipziger Straße 72 | 06108 Halle / Saale

Fax: +49 (0) 345 22 580-100 Telefon: +49 (0) 345 22 580-441

Lieferbedingungen Deutschland: ab € 240,00 Nettowarenwert frei Haus, sonst € 8,20 Frachtkostenanteil

Lieferbedingungen nach Österreich: Auf Anfrage möglich

Zahlung: Rechnung 10 Tage 2 %, 30 Tage netto, Preise zuzügl. MwSt.

BESTELLFORMULAR

FAX Tel.: 0345 / 22 580-441
Fax: 0345 / 22 580-100

Leipziger Straße 72
06018 Halle (Saale)
Deutschland

Pos.:	Artikelnummer	Bezeichnung	Menge	Preis
1				
2				
3				
4				
5				
6				
7				
8				
9				
10				
11				
12				
13				
14				
15				
16				

Lieferadresse (falls abweichend von Rechnungsadresse)
 dauerhafte Lieferadresse

Name

Straße / Nr.

PLZ Ort

Telefon

Besteller / Ansprechpartner

Telefon

Fax

Email

FAX Tel.: 0345 / 22 580-441
Fax: 0345 / 22 580-100

